

TERMOSTATO / CRONOTERMOSTATO Wi-Fi

ITALIANO

Installazione ad incasso



Serie: V001



Wi - Fi



230V
50 / 60 Hz



Programmi
al giorno



Blocco
tastiera

Manuale di installazione

- Connessione senza fili
- Dotato di display LCD retroilluminato con tecnologia "White-LED"
- Facilmente programmabile e controllabile tramite APP
- Programmazione settimanale



INDICE

DICHIARAZIONE DI CONFORMITÀ UE SEMPLIFICATA	pag. 2
 AVVERTENZE	pag. 3
LEGENDA TASTI.....	pag. 4
LEGENDA DISPLAY	pag. 5
INSTALLAZIONE	pag. 6
COLLEGAMENTI ELETTRICI	pag. 8
SERIAL NUMBER DEL DISPOSITIVO	pag. 9
INSIEME DEL SISTEMA	pag. 10
ASSOCIAZIONE DEL TERMOSTATO / CRONOTERMOSTATO AL ROUTER Wi-Fi	pag. 11
MODALITÀ DI FUNZIONAMENTO DEL TERMOSTATO / CRONOTERMOSTATO	pag. 14
OPERAZIONI ESEGUIBILI DIRETTAMENTE DAL DISPOSITIVO	pag. 15
FUNZIONI ATTIVABILI SOLO TRAMITE APP.....	pag. 16
CARATTERISTICHE TECNICHE	pag. 21
NORMATIVA RAEE	pag. 22

DICHIARAZIONE DI CONFORMITÀ UE SEMPLIFICATA

Il fabbricante dichiara che il tipo di apparecchiatura radio di seguito indicata è conforme alla Direttiva 2014/53/UE (RED). Il testo completo della dichiarazione di conformità UE è disponibile all'indirizzo Internet riportato in etichetta:

Manufacturer, Fabricat, Fabrikant, Fabbricante, Fabricante:

PERRY ELECTRIC S.r.l.

Via MILANESE, 11 - 22070 VENIANO (Como)

ITALY - www.perry.it

Tel. +39-031-8944.1 Fax +39-031-8365201

<http://www.perry.it/it/dichiarazioni.aspx>

Type, Typen, Tipo:

1TXCDS29WIFI

Series, Serie:

V001





AVVERTENZE



L'installazione ed il collegamento elettrico del termostato devono essere eseguiti solo da elettricista qualificato ed in conformità alle norme e leggi vigenti.



Leggere attentamente il libretto istruzioni prima di utilizzare il prodotto in quanto fornisce importanti indicazioni riguardanti la sicurezza, l'installazione e l'uso. Conservare con cura il libretto istruzioni per successive consultazioni.

- Assicurarsi dell'integrità del prodotto dopo averlo tolto dall'imballo.
- I componenti dell'imballaggio (eventuali sacchetti in plastica, sospensioni in pvc, ecc.) devono essere tenuti lontani dalla portata dei bambini.
- Il dispositivo non andrà utilizzato da persone (compresi bambini) con capacità fisiche, sensoriali e mentali ridotte, o mancanza di esperienza e conoscenza delle istruzioni, a meno che vengano supervisionati o abbiano ricevuto le dovute istruzioni che riguardano l'uso dell'apparecchio da parte di una persona responsabile per la loro sicurezza. I bambini andranno supervisionati per assicurarsi che non giochino con l'apparecchio.
- In caso di necessità pulire il termostato utilizzando un panno leggermente umido.



Importante: per le modalità di impianto e di funzionamento del sistema di termoregolazione Wi-Fi e per una corretta installazione, consultare anche il manuale specifico della APP.



Le onde a radiofrequenza emesse dal cronotermostato Wi-Fi non comportano rischi per la salute di persone e animali.



INTERNET
offline

Importante: il fabbricante in nessun caso può essere ritenuto responsabile del mancato funzionamento dei prodotti dovuto a interruzione della connettività alla rete internet o indisponibilità delle risorse informatiche: Cloud, Server, Portale.



Importante: i costi di connessione alla rete internet sono a carico dell'utente secondo le tariffe dell'operatore telefonico utilizzato.



Importante: il fabbricante si riserva la facoltà di introdurre tutte le modifiche tecniche e costruttive che riterrà necessarie, senza obblighi di preavviso.

COMPATIBILITÀ ALLE PLACCHE DELLE SERIE CIVILI DI MAGGIOR DIFFUSIONE

IMPORTANTE: per la procedura di montaggio del dispositivo con la placca della serie civile scelta, attenersi alle indicazioni riportate nello specifico foglio di compatibilità contenuto nella confezione.

LEGENDA TASTI

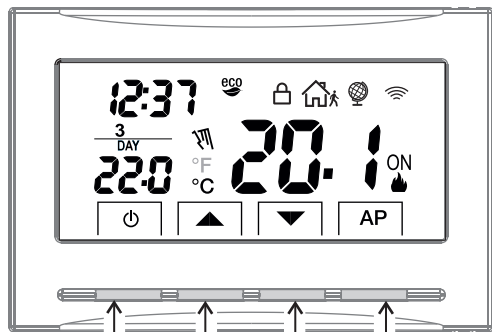

Cronotermostato
in OFF

Aumenta la
temperatura

Diminuisce la
temperatura

Access point
(crea rete Wi-Fi temporanea)

Importante!

DISPLAY E TASTI RETROILLUMINATI



Alla pressione di un qualsiasi tasto, si attiva la tastiera visualizzando i simboli di scelta; entro 6 sec. premere il tasto desiderato (ad ogni tocco su un tasto viene riattivato un time-out di 6 sec.).

LEGENDA DISPLAY

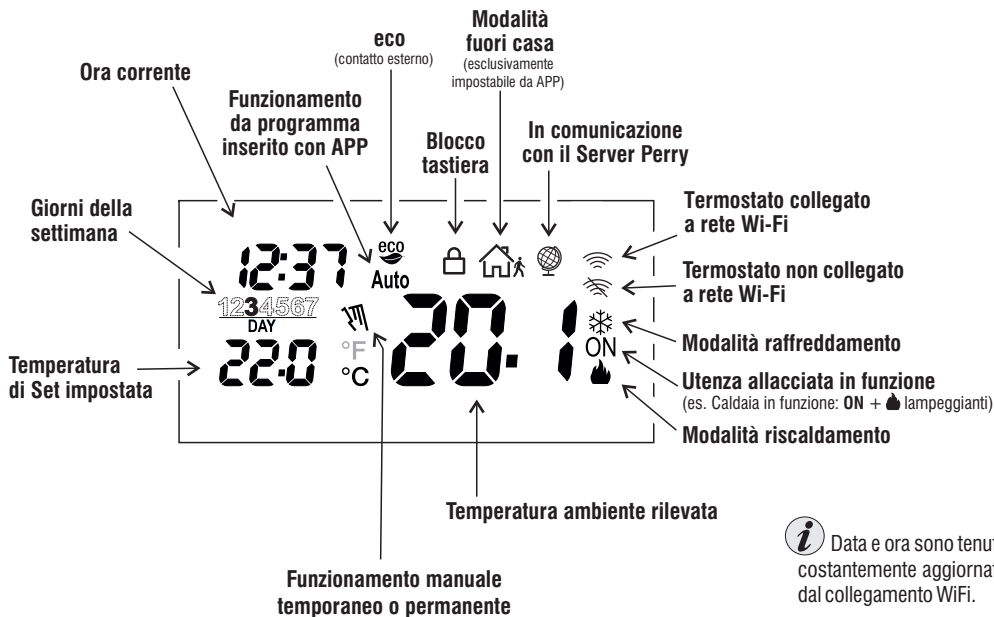

i Data e ora sono tenute costantemente aggiornate dal collegamento WiFi.

INSTALLAZIONE

Avvertenze portata radio

In fase di installazione, occorre tenere conto di alcuni accorgimenti necessari per non limitare o inibire la portata delle onde radio fra Router Wi-Fi e termostato:

- installare l'apparecchio lontano da mobili o strutture in metallo che potrebbero alterare o schermare la propagazione dei segnali radio;
- verificare che nel raggio di almeno 1 metro dall'apparecchio non vi siano altri dispositivi elettrici od elettronici (televisore, forno a microonde, ecc.).

Nota: in assenza di ostacoli tra il Termostato e il Router Wi-Fi la portata in "aria libera" è di circa 100 m; in ambienti interni con presenza di pareti la portata è di circa 20 m (vedere "dati tecnici").

La portata radio diminuisce notevolmente quando tra gli elementi vengono interposti degli ostacoli. Questa attenuazione varia a seconda del tipo di materiale con cui sono realizzate le pareti o gli ostacoli da attraversare.

Anche la presenza di disturbi o interferenze di origine elettromagnetica può ridurre la portata radio indicata.

A fianco sono riportati alcuni esempi di attenuazione legata ai materiali, che impattano sulla portata in "Aria libera" sopra dichiarata.

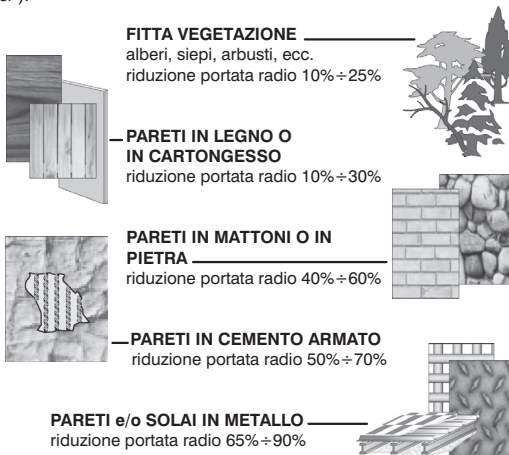

INSTALLAZIONE

DIMENSIONI DI INGOMBRO

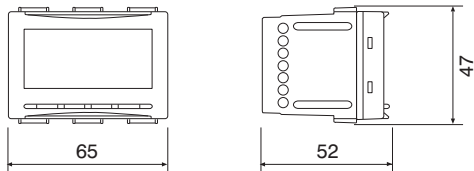

Installazione del termostato/cronotermostato: indipendente-fisso

Ad incasso in scatola rettangolare 3 moduli.

Installare il dispositivo a circa 1,5 ÷ 1,7 m da terra lontano da fonti di calore, finestre e quant'altro possa influenzarne il normale stato operativo.

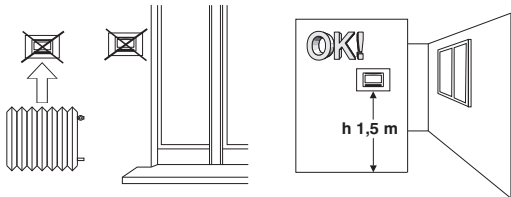

5.3 - ESEMPI DI INSTALLAZIONE

Attenzione: prima di effettuare l'installazione disattivare la tensione di rete.

Impianti di riscaldamento con dispositivo di termoregolazione che comanda:

- A) Caldaia murale
- B) Bruciatore o Pompa di circolazione o Elettrovalvola motorizzata
- C) Elettrovalvola di zona (esempio per impianto a pavimento o altro)

N.B.: gli esempi riportati nella presente documentazione sono di principio.

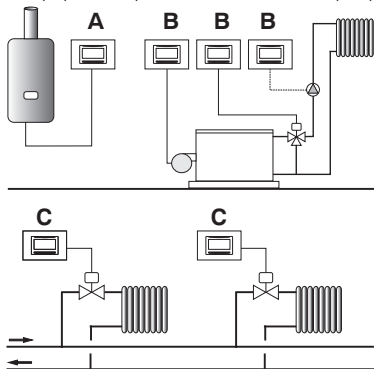

IMPORTANTE: all'accensione del dispositivo, la lettura della temperatura ambiente potrebbe non essere precisa. Attendere 5 minuti per la lettura corretta della temperatura ambiente.



IMPORTANTE: per la procedura di montaggio del dispositivo con la placca della serie civile di maggior diffusione scelta, attenersi alle indicazioni riportate nello specifico foglio di compatibilità contenuto nella confezione.

COLLEGAMENTI ELETTRICI



Importante: l'installazione ed il collegamento elettrico dei dispositivi ed apparecchiature devono essere eseguiti da elettricista qualificato ed in conformità alle norme e leggi vigenti. Il costruttore non si assume alcuna responsabilità per quanto concerne l'impiego di prodotti che debbano seguire particolari norme di ambiente e/o installazione.

Morsetti alimentazione 230V~

- collegare l'alimentazione di rete ai morsetti:
n° 3 - **NEUTRO**
n° 4 - **LINEA**



Attenzione!

Disattivare la tensione di rete 230V~

Morsetti relè

- collegare il dispositivo da comandare ai morsetti:
n° 5 - comune (C)
n° 6 - contatto normalmente chiuso (NC)
n° 7 - contatto normalmente aperto (NA)

Morsetti AUX 1 (sonda separata)

- ai morsetti 8 e 9 è possibile collegare una sonda di temperatura separata (*operazione eseguibile solo tramite APP*).
nota: sonda opzionale con lunghezza dei cavi di 4 m.

Sonda di temperatura separata (lunghezza max cavi 50 m)

Esempio: collegamento ad una valvola motorizzata, ad un contatto remoto e ad una sonda di temperatura separata

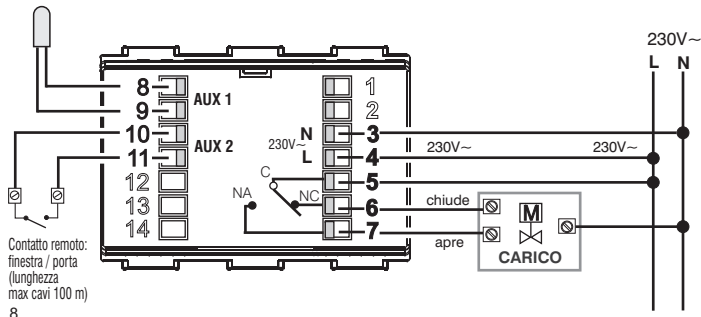

Contatto remoto:
finestra / porta
(lunghezza max cavi 100 m)

Morsetti AUX 2 (contatto remoto)

- ai morsetti n° 10 e n° 11 è possibile collegare un contatto remoto (finestra/porta) per l'attivazione del cronotermostato a distanza (*operazione eseguibile solo tramite APP*).

Attenzione: gli ingressi di segnale AUX1 e AUX2 sono solo per tensione SELV (bassissima tensione di sicurezza), in fase di installazione applicare le adeguate misure di isolamento o separazione dei conduttori SELV dai conduttori a tensione pericolosa.

COLLEGAMENTI ELETTRICI

**Esempio: Collegamento ad una caldaia,
ad un contatto remoto e ad una sonda di temperatura separata**

Sonda di temperatura
separata (lunghezza
max cavi 50 m)

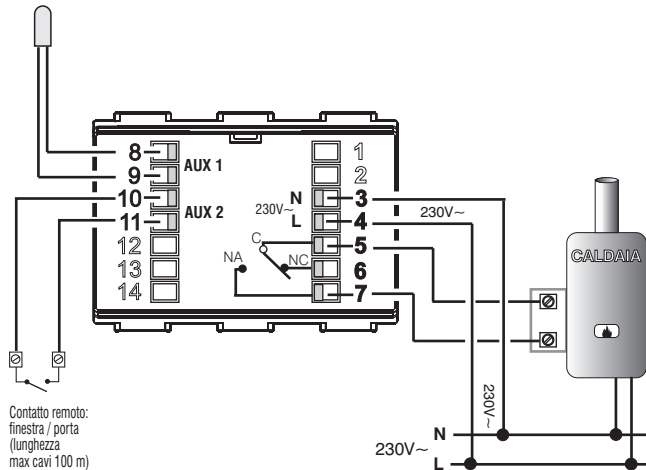

Contatto remoto:
finestra / porta
(lunghezza
max cavi 100 m)

SERIAL NUMBER

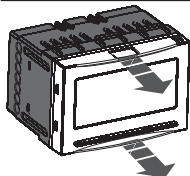

- Estrarre *leggermente* il dispositivo afferrandolo con le dita sulla parte superiore e inferiore.

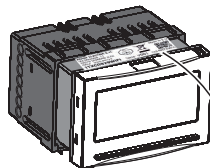

Serial Number del dispositivo
composto da 8 cifre, escludendo trattino e ultima cifra
(esempio in figura sarà: **00000182**)

Trascrivere il proprio serial number prima di installare il
dispositivo, sarà utile in fase di associazione al router Wi-Fi

--	--	--	--	--	--	--	--

- Reinsерire il dispositivo a fondo sino al blocco dello stesso

INSIEME DEL SISTEMA

Nota: se il dispositivo non viene associato a un router con l'apposita APP, funzionerà come un semplice termostato.



IMPORTANTE! L'utilizzo del termostato / cronotermostato tramite APP «Perry Termostato 230V» deve essere effettuata in presenza di una rete Wi-Fi connessa alla rete internet.
Il dispositivo supporta solo canali Wi-Fi sulla frequenza 2,4GHz.

APP:  Perry Termostato 230V

Perry Electric S.r.l.



Scaricare gratuitamente l'APP «Perry Termostato 230V» da Google Play o dall'App Store.

Manuale APP,
raggiungibile anche attraverso l'uso del seguente QR Code:



Consultare il manuale dell'APP disponibile on-line
al seguente indirizzo:

<http://perry.it/it/prodotto/1tx-cds29wifi.aspx>



IMPORTANTE! I comandi impostati tramite APP potrebbero impiegare qualche minuto per essere recepiti dal termostato dipendentemente dal traffico di rete.

ASSOCIAZIONE DEL TERMOSTATO / CRONOTERMOSTATO AL ROUTER WI-FI

Il dispositivo deve essere associato alla rete Wi-Fi con apposita APP **Perry Termostato 230V**.

Dopo aver installato sullo smartphone l'APP **Perry Termostato 230V** effettuare la registrazione ed eseguire l'accesso.

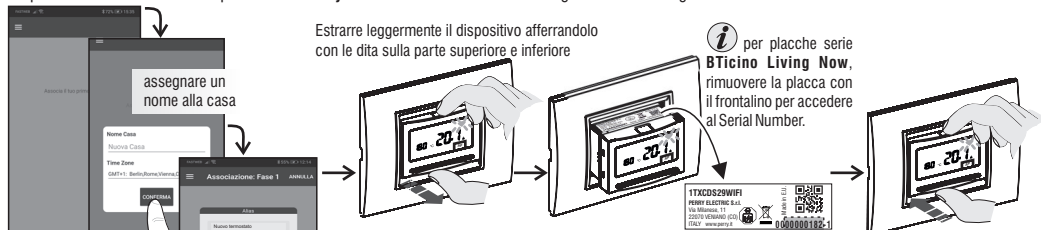

assegnare un nome alla casa

assegnare un nome al dispositivo

Estrarre leggermente il dispositivo afferrandolo con le dita sulla parte superiore e inferiore

per placche serie BTicino Living Now, rimuovere la placca con il frontalino per accedere al Serial Number.

Leggere il Serial Number presente sull'etichetta in figura ed inserirlo nella schermata APP come indicato qui sotto

Reinserire il dispositivo a fondo sino al blocco dello stesso

1TXCDS29WIFI
PERRY ELECTRIC S.p.A.
Via Milano, 11
22070 VERGARO (CO)
ITALY www.perry.it
000000182

Premere + come da schermata dell'applicazione

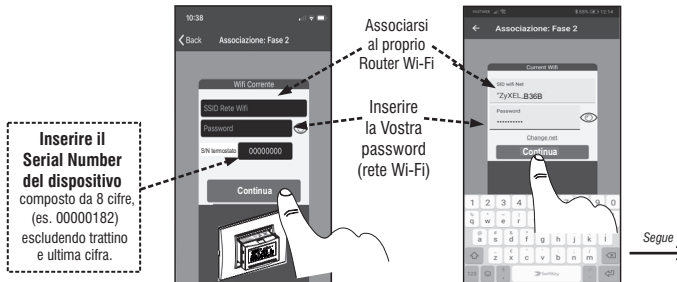

Inserire il Serial Number del dispositivo composto da 8 cifre, (es. 00000182) escludendo trattino e ultima cifra.

Associarsi al proprio Router Wi-Fi

Inserire la Vostra password (rete Wi-Fi)

Segue

iOS

Android

ASSOCIAZIONE DEL TERMOSTATO / CRONOTERMOSTATO AL ROUTER WI-FI

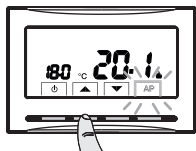

Premere un qualsiasi tasto per attivare la tastiera

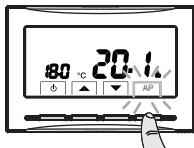

Tenere premuto il tasto AP per 5 sec.



Schermata di trasmissione radio, attiva per 5 minuti

Il termostato genererà una rete Wi-Fi temporanea identificata dal serial number esempio: **PECR00000182**

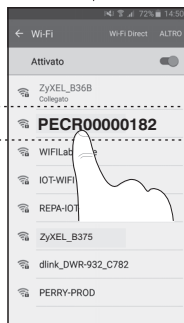

La password è formata dalle **8 cifre presenti nel nome della rete generata dal dispositivo**

Per accedere a questa rete Wi-Fi è necessario inserire la **password** esempio: **00000182**

ASSOCIAZIONE DEL TERMOSTATO / CRONOTERMOSTATO AL ROUTER WI-FI

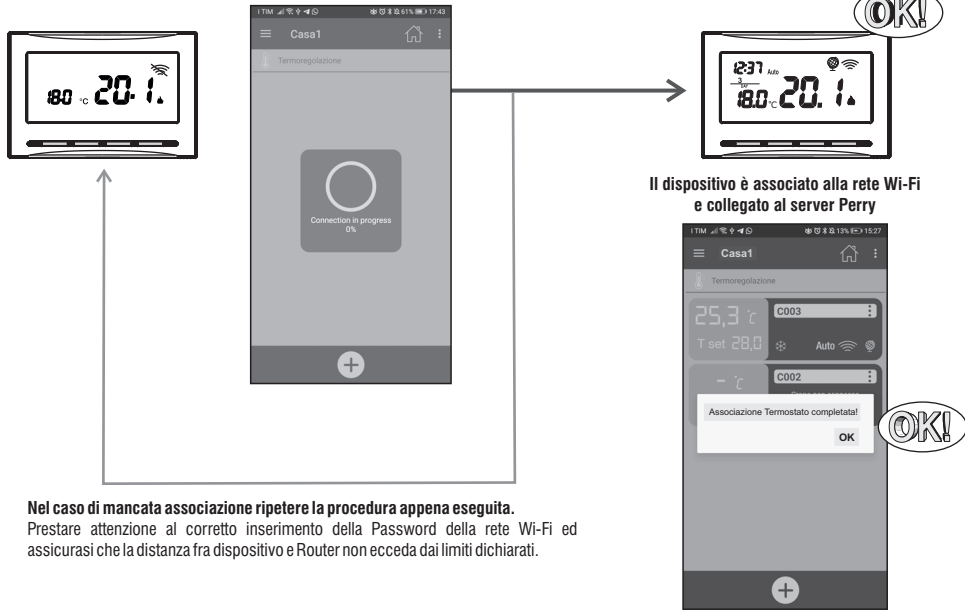

Nel caso di mancata associazione ripetere la procedura appena eseguita.
Prestare attenzione al corretto inserimento della Password della rete Wi-Fi ed assicurarsi che la distanza fra dispositivo e Router non ecceda dai limiti dichiarati.

Il dispositivo è associato alla rete Wi-Fi e collegato al server Perry

Programmare e controllare il dispositivo da APP
(per maggiori informazioni consultare il manuale APP) 13

MODALITÀ DI FUNZIONAMENTO DEL TERMOSTATO / CRONOTERMOSTATO

Auto: la temperatura impostata varia automaticamente a seconda del programma impostato tramite APP.
(la temperatura di set impostata di fabbrica per tutti i giorni della settimana è 18°C in inverno).

Manuale temporaneo: si tratta di una modalità provvisoria attivata quando la temperatura è modificata direttamente dall'utente; la modifica rimane fino al successivo cambiamento programmato.

OFF: il dispositivo è stato spento direttamente dall'utente, sospende ogni termoregolazione, può ricevere comandi da remoto.

Nota: premere un qualsiasi tasto per attivare la tastiera.

Modalità MANUALE TEMPORANEO



Il manuale temporaneo si attiva tramite la variazione del set di temperatura con la pressione dei tasti a freccia ▲▼: sul display compare il simbolo  lampeggiante.

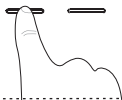

Sarà attivo fino al successivo cambiamento programmato da APP oppure fino alla mezzanotte del giorno corrente.

Si potrà uscire anticipatamente premendo 2 volte il tasto  oppure tramite comando da APP.



Sarà possibile impostare la modalità di **Manuale permanente** solamente utilizzando l'APP Perry. In questa modalità il Set di temperatura è modificabile anche dai tasti ▲▼ del termostato.

Si potrà uscire dalla modalità manuale permanente oltre che da APP, premendo 2 volte il tasto  del dispositivo.

Modalità OFF



Premendo il tasto , si sospende (**OFF**) ogni termoregolazione ad eccezione delle funzioni antigelo/anticaldo se attivate.



Il dispositivo può ricevere comandi da remoto tramite APP Perry.

Uscire dalla modalità **OFF** premendo nuovamente il tasto  oppure tramite comando da APP Perry. Il dispositivo ritornerà nella modalità **Auto**.

OPERAZIONI ESEGUIBILI DIRETTAMENTE DAL DISPOSITIVO

Nota: premere un qualsiasi tasto per attivare la tastiera.

BLOCCO TASTIERA

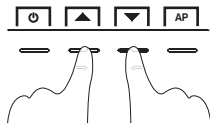

Per bloccare la tastiera premere contemporaneamente i tasti ▲▼: sul display apparirà il simbolo  (lucchetto).

Per sbloccare la tastiera premere contemporaneamente i tasti ▲▼: sul display scomparirà il simbolo  (lucchetto).

 Operazione eseguibile anche tramite APP.

RESET

Nel caso in cui il dispositivo presentasse mal funzionamenti, visualizzazioni errate o altre situazioni non corrette, effettuare un «**Reset**».

Premere contemporaneamente i tasti  e **AP**.

Dopo alcuni secondi di Lamp-test, il dispositivo riprende il suo normale funzionamento.



 Il RESET non elimina nessuna impostazione salvata in memoria.

FUNZIONI ATTIVABILI SOLO TRAMITE APP

ATTENZIONE: le seguenti funzioni attivabili solo da APP sono consigliate per installatore o ad utenti esperti in quanto la modifica di alcune impostazioni potrebbe compromettere il corretto funzionamento dell'impianto.

SONDA SEPARATA



In aggiunta alla sonda interna del dispositivo, è possibile collegare ai morsetti **8 e 9 «AUX 1»** (vedere schemi elettrici pag. 8 e 9) una sonda supplementare (opzionale) che può essere impostata per la lettura della temperatura in diverse modalità.

SONDA NO	La sonda separata non viene letta, è disattivata (impostazione di fabbrica in prima accensione).
SONDA REMOTA	Misura la temperatura di un ambiente in sostituzione della sonda interna al dispositivo.
SONDA ESTERNA	Misura la temperatura esterna all'abitazione senza influire sulla termoregolazione degli ambienti interni.
SONDA PAVIMENTO	Misura la temperatura del pavimento e spegne il carico collegato se supera una determinata soglia impostata. La termoregolazione degli ambienti viene gestita dalla sonda interna al dispositivo.

Possibili segnalazioni di anomalia sul display riguardante la sonda separata

 = Sonda interrotta o in corto oppure nessuna sonda collegata, la termoregolazione viene sospesa (solo modalità remota o pavimento)

 = Sonda interrotta o in corto oppure nessuna sonda collegata (solo modalità esterna)

  = La sonda rileva un valore superiore o inferiore al range di funzionamento (solo modalità remota)

NESSUN COLLEGAMENTO A SONDA SEPARATA

Se si desidera disattivare la sonda di temperatura separata precedentemente attiva e tornare ad utilizzare solo quella standard interna (default), per modificare questi parametri entrare nelle impostazioni di termoregolazione del dispositivo dell'APP.

OPERAZIONI ATTIVABILI SOLO TRAMITE APP

IMPOSTAZIONE SONDA REMOTA

Si tratta di una sonda remota per rilevare la temperatura in un ambiente diverso da quello ove è installato il dispositivo, ad esempio in caso di montaggio non favorevole o in locali non adatti alla lettura e regolazione della temperatura. La sonda remota ha gli stessi parametri e range di lettura della sonda interna. Range di lettura: $0,0^{\circ}\text{C} \div +37,7^{\circ}\text{C}$ ($+32^{\circ}\text{F} \div +99,9^{\circ}\text{F}$).

Sostituisce completamente la sonda interna del cronotermostato e sarà tramite questa sonda remota che il prodotto regolerà la termoregolazione dell'ambiente.

Effettuato il collegamento al dispositivo della sonda di temperatura remota, sarà possibile attivarla attraverso l'APP selezionando "**sonda remota**".

IMPOSTAZIONE SONDA ESTERNA

Si tratta di una sonda aggiuntiva che permette la lettura della temperatura esterna all'abitazione.

Non ha funzioni di termoregolazione della temperatura dell'abitazione, che è gestita dalla sonda interna a bordo del dispositivo.

Effettuato il collegamento al dispositivo della sonda di temperatura esterna, sarà possibile attivarla attraverso l'APP selezionando "**sonda esterna**".

Range di lettura della sonda esterna: $0,0^{\circ}\text{C} \div +37,7^{\circ}\text{C}$ ($+32^{\circ}\text{F} \div +99,9^{\circ}\text{F}$).

In normale funzionamento del cronotermostato, ogni 10 secondi il display alternerà la lettura della temperatura esterna con il valore di Set di temperatura al momento impostato.

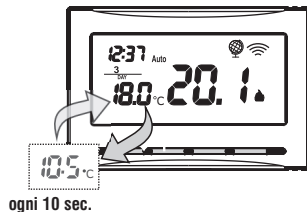

 Se la sonda esterna è interrotta o in cortocircuito il display visualizzerà ogni 10 sec. - -.-

OPERAZIONI ATTIVABILI SOLO TRAMITE APP

IMPOSTAZIONE SONDA PAVIMENTO (funzione di protezione da sovratemperatura)

Si tratta di una sonda di temperatura separata e remotabile, adagiata nel massetto di un impianto di riscaldamento a pannelli radianti sottopavimento, per monitorarne la temperatura e spegnere l'impianto nel caso in cui la temperatura letta superasse un valore di soglia preimpostato.

Effettuato il collegamento al dispositivo della sonda di temperatura separata, sarà possibile attivarla attraverso l'APP selezionando "**sonda a pavimento**".

Dopo aver attivato la funzione «Sonda a pavimento», sarà possibile impostare **la soglia** di temperatura desiderata (default 35°C).

Range di lettura della sonda a pavimento: +0.0°C ÷ +60.0°C (+ 32.0°F ÷ +140.0°F)

Il dispositivo visualizza e termoregola la temperatura ambiente rilevata della sonda interna; contemporaneamente la sonda separata rileverà anche la temperatura a pavimento, che sarà comparata con la soglia impostata da APP, per impedire che tale temperatura superi la soglia stessa di sicurezza. Se ciò dovesse avvenire il dispositivo interverrà spegnendo l'impianto anche se non si fosse raggiunta la temperatura Set impostata.

COLLEGAMENTO A CONTATTO ESTERNO (libero da potenziale)



Prima di abilitare una qualsiasi funzione del contatto esterno, assicurarsi di aver collegato correttamente un contatto esterno ai morsetti 10 e 11 (AUX 2).

È possibile collegare al cronotermostato un dispositivo remoto (es.: interruttore, contatto finestra) in grado di attivare e disattivare la termoregolazione.

Attraverso l'APP Possono essere selezionate diverse modalità di funzionamento:

- **NON ATTIVO** = Esclusione ingresso per contatto esterno (impostazione di fabbrica);
- **FISSO NC** = per contatto «Normalmente Chiuso» es.: interruttore, contatto finestra;
- **FISSO NA** = per contatto «Normalmente Aperto» es.: interruttore, contatto porta, rilevatore di presenza, scheda di accesso.
- **RIPRISTINABILE NC** = per contatto «Normalmente Chiuso» es.: interruttore, contatto finestra;
- **RIPRISTINABILE NA** = per contatto «Normalmente Aperto» es.: interruttore, contatto porta, rilevatore di presenza, scheda di accesso.

OPERAZIONI ATTIVABILI SOLO TRAMITE APP

Effettuato il collegamento di un contatto esterno, sarà possibile scegliere solo attraverso l'APP l'impostazione del tipo di ingresso NA o NC con cui si vuole collegare il cronotermostato.

Attenzione: non abilitare il contatto esterno senza aver preventivamente collegato ai morsetti 10 e 11 (AUX 2) un interruttore o altro dispositivo che permetta il passaggio di stato da modalità OFF a funzionamento automatico (programma in corso) e viceversa.

FISSO NC - per controllo normalmente chiuso

Scegliendo questa funzione è possibile collegare un contatto remoto NC che alla sua apertura dispone il dispositivo nella modalità OFF (spento) con temperatura t* antigelo, se non è stata esclusa precedentemente, e con icona  accesa fissa sul display.

In questa condizione non sarà possibile agire sui tasti del dispositivo per cambiare lo stato di funzionamento.

Chiudendo il contatto il dispositivo riprende il normale funzionamento da programma attivo prima della forzatura.

Questa funzione sarà possibile attivarla solo tramite APP.

es. Interruttore	Funzionamento del cronotermostato
Apertura contatto	in modalità OFF con t* antigelo (display visualizza icona  fissa)
Chiusura contatto	funzionamento da programma in corso

Nota: i comandi di apertura e chiusura contatto sono operativi entro 10 sec.

FISSO NA - per controllo normalmente aperto

Scegliendo questa funzione è possibile collegare un contatto remoto NA che alla sua chiusura dispone il dispositivo nella modalità OFF (spento) con temperatura t* antigelo, se non è stata esclusa precedentemente, e con icona  accesa fissa sul display.

In questa condizione non sarà possibile agire sui tasti del dispositivo per cambiare lo stato di funzionamento.

Aperto il contatto il dispositivo riprende il normale funzionamento da programma attivo prima della forzatura.

Questa funzione sarà possibile attivarla solo tramite APP.



es. Interruttore	Funzionamento del cronotermostato
Chiusura contatto	in modalità OFF con t* antigelo (display visualizza icona  fissa)
Apertura contatto	funzionamento da programma in corso

Nota: i comandi di apertura e chiusura contatto sono operativi entro 10 sec.

OPERAZIONI ATTIVABILI SOLO TRAMITE APP

RIPRISTINABILE NC per controllo normalmente chiuso



es. Interruttore	Funzionamento del cronotermostato
Apertura contatto	in modalità OFF con t* antigelo (display visualizza icona  fissa)
Chiusura contatto	funzionamento da programma in corso

Con contatto aperto sarà possibile premendo il tasto  sul cronotermostato, ritornare al funzionamento da programma in corso (funzione ripristinabile), sul display l'icona  lampeggerà ad indicare che il contatto risulta ancora aperto. Chiudendo il contatto l'icona  lampeggiante non sarà più visibile.

Nota: i comandi di apertura e chiusura contatto sono operativi entro 10 sec.

RIPRISTINABILE NA per controllo normalmente aperto



es. Interruttore	Funzionamento del cronotermostato
Chiusura contatto	in modalità OFF con t* antigelo (display visualizza icona  fissa)
Apertura contatto	funzionamento da programma in corso

Con contatto chiuso sarà possibile premendo il tasto  sul cronotermostato, ritornare al funzionamento da programma in corso (funzione ripristinabile), sul display l'icona  lampeggerà ad indicare che il contatto risulta ancora chiuso. Aprendo il contatto l'icona  lampeggiante non sarà più visibile.

Nota: i comandi di apertura e chiusura contatto sono operativi entro 10 sec.

Esempio di funzionamento del cronotermostato, collegato a un contatto esterno con contatto NA (normalmente aperto) RIPRISTINABILE

In normale funzionamento del cronotermostato la **chiusura del contatto** provoca la forzatura nello stato di funzionamento **OFF** con funzione antigelo se non disattivata; il display visualizza la scritta **OFF** (fissa) e l'icona  (fissa), indicando l'arrivo di una forzatura dal contatto esterno.

A contatto chiuso (es. interruttore), se si interviene manualmente sul cronotermostato, premendo il tasto  si ritorna al funzionamento da programma in corso, l'icona sul display  lampeggia ad indicare che il contatto dovrà essere ripristinato perché ancora chiuso.

Aprendo il contatto remoto l'icona  non sarà più visibile.

CARATTERISTICHE TECNICHE

- Alimentazione di rete 230V~ 50/60 Hz
- LCD retroilluminato con tecnologia «White-LED»
- n°4 tasti retroilluminati con opzione blocco
- Tipo di azione, disconnessione ed apparecchio: 1B / Elettronico
- Tipo di uscita: relè con contatto in scambio COM / NA / NC, libero da potenziale - max 5(3)A/250V~
- Sezione dei fili ai morsetti: 0,5 mm² + 2,5 mm²
- Tensione impulsiva nominale: 4 kV
- Consumo da rete: 8 mA.
- Software: classe A
- Radio emissione: l'apparecchio emette intenzionalmente onde radio sulla banda di frequenza di 2412-2472 MHz (Wi-Fi), con una potenza max. inferiore a 100 mW e.i.r.p.
- Antenna PCB integrata, portata indicativa 100 m all'aperto, circa 20 m al chiuso
- Memoria permanente per salvare le impostazioni e programmazioni effettuate
- Scala temperatura: °C (Celsius) default o °F (Fahrenheit)
- **Programmazione settimanale**, con risoluzione di 1 minuto, precisione +/- 1 minuto
- **n°10 cambi di Set di temperatura programmabili al giorno**
- Impostazione Set di temperatura: +4 °C + +37.7 °C, a step di 0.1 °C
- Misurazione temperatura ambiente: 0 °C + +37.7 °C, risoluzione 0.1 °C, precisione +/- 1 °C
- Temperatura di funzionamento 0 °C + +45 °C
- Temperatura di stoccaggio: -10 °C + +60 °C
- Modalità di controllo temperatura:
 - Differenziale ON/OFF (impostazione di fabbrica) Isteresi impostabile da 0.2 °C a 1.2 °C a step di 0.1 °C (default 0.3 °C)
 - Proporzionale modulante impostabile da 7 minuti a 20 minuti a step di 1 minuto (default 7 minuti)
- Modalità antigelo (Inverno) impostabile +4 °C + +12 °C (default 5 °C)
- Modalità anticaldo (Estate) impostabile +37.7 °C + +30 °C (default in OFF - disabilitato)
- Classificazione energetica ERP Reg. EU 811/2013:
 - in modalità differenziale ON/OFF = ERP Class I 1%
 - in modalità Proporzionale modulante = ERP Class IV 2%
- Classe di isolamento: Classe II
- Grado di protezione: IP30
- Grado di inquinamento: 2
- Funzione Anticalcare della pompa (viene attivata per 2 minuti se la stessa non è mai stata attivata nelle 24h precedenti)
- Modalità di funzionamento: Riscaldamento (impostazione di fabbrica) / Raffreddamento
- Gradiente termico 1°K ogni 15 minuti
- Temperatura per la prova della biglia: morsetti, circuito stampato 125° C; involucro 75° C



SMALTIMENTO DI VECCHI APPARECCHI ELETTRICI ED ELETTRONICI

Questo simbolo sul prodotto o sul suo imballo indica che questo prodotto non può essere trattato come rifiuto domestico.

Al contrario, dovrà essere portato ad un punto di raccolta determinato per il riciclaggio degli apparecchi elettrici ed elettronici, come ad esempio:

- punti vendita, nel caso si acquisti un prodotto nuovo simile a quello da smaltire

- punti di raccolta locali (centri di raccolta rifiuti, centri locali di riciclaggio, ecc...).

AssicurandoVi che il prodotto sia smaltito correttamente, aiuterete a prevenire potenziali conseguenze negative per l'ambiente e la salute, che potrebbero essere causate da un inadeguato smaltimento di questo prodotto.

Il riciclaggio dei materiali aiuterà a conservare le risorse naturali. Per informazioni più dettagliate riguardo il riciclaggio di questo prodotto, contattate per cortesia il Vs. ufficio locale, il Vs. servizio di smaltimento rifiuti domestici o il negozio dove avete acquistato questo prodotto.



Raccolta differenziata: CARTA. Verifica le disposizioni del tuo Comune

