

IT

INTERRUTTORE ORARIO DIGITALE

Programmazione a menu - Display retroilluminato

Modello Giornaliero o Settimanale - modello a 1 canale o a 2 canali

serie: V002



PE - DEIONN096 (IT) 05/23



ITALIANO

Istruzioni per
l'installazione
e l'uso

Sommario

INFORMAZIONI E AVVERTENZE

SULLA SICUREZZA	pag. 3
1- Descrizione dell'apparecchio	pag. 4
1.1) Caratteristiche funzionali	pag. 4
1.2) 1° inserimento batteria	pag. 5
1.2.1) Segnalazione batteria scarica	pag. 5
1.2.2) Sostituzione della batteria	pag. 5
1.3) Caratteristiche tecniche	pag. 6
1.4) Collegamenti elettrici	pag. 6
1.5) Display	pag. 7
1.6) Tasti	pag. 7
1.6.1) Funzioni particolari dei tasti	pag. 8
1.6.2) Comandi veloci dei tasti	pag. 8
1.6.3) Operazione di reset	pag. 8
2 - Prima accensione	pag. 9
3 - Menu e programmazione	pag. 10
3.1) Menu - panoramica	pag. 10
3.2) Priorità forzature e programmi	pag. 11
3.3) Esempio programmi	pag. 11
4- Menu «PROG» (Programmi)	pag. 12
4.1) Creare un nuovo programma TIME	pag. 12

4.1.2.a) Realizzazione di un programma con durata oltre la mezzanotte	pag. 14
4.2) Memoria dei programmi esaurita	pag. 14
4.3) Visualizzazione o modifica di un programma TIME già memorizzato	pag. 14
5 - Menu «FERIE»	pag. 15
5.1) Creare un nuovo programma FERIE	pag. 15
5.2) Visualizzazione o modifica di un programma FERIE già memorizzato	pag. 16
6 - Cancellare un programma	pag. 17
7 - Menu «MANUALE»	pag. 18
8 - Menu «OPZIONI»	pag. 19
8.1) Cambio lingua	pag. 19
8.2) Impostazioni (IMPOSTAZ)	pag. 20
8.3) Manutenzione (MANUTEN)	pag. 20
8.3.a) Gestione intervento di Manutenzione	pag. 21
8.4) Contaore	pag. 21
8.5) Retroilluminazione	pag. 22
8.6) Garanzia	pag. 22
8.7) Info (versione SW)	pag. 22



IMPORTANTE!

Le istruzioni sono uniche per tutti i modelli della stessa serie. Nelle immagini che seguono viene rappresentato il modello a 2 canali settimanale con cambio automatico ora legale/solare; nella programmazione del modello a 1 canale giornaliero senza cambio ora legale/solare, alcuni parametri o simboli visualizzati sul display non saranno presenti.



INFORMAZIONI E AVVERTENZE SULLA SICUREZZA



Si raccomanda di leggere attentamente le presenti istruzioni di installazione ed uso e conservarle per future consultazioni. Il costruttore si riserva la facoltà di introdurre tutte le modifiche tecniche e costruttive che riterrà necessarie senza obbligo di preavviso.



Importante: l'installazione, il collegamento elettrico e la messa in funzione dei dispositivi ed apparecchiature devono essere eseguiti solo da elettricista qualificato ed in conformità alle norme e leggi vigenti.



Le operazioni di montaggio/manutenzione dell'apparecchio devono essere eseguite in assenza di tensione di rete 230V~.

- Non collegare o alimentare l'apparecchio se qualche parte risulta visibilmente danneggiata.
- Dopo l'installazione deve essere garantita la inaccessibilità ai morsetti senza l'uso di appositi utensili.
- Il costruttore non si assume alcuna responsabilità per quanto concerne l'impiego di prodotti che debbano seguire particolari norme di ambiente e/o installazione.
- Questo apparecchio dovrà essere destinato esclusivamente all'uso per il quale è stato costruito. Ogni altro uso è da considerarsi improprio e pericoloso.

SMALTIMENTO DI VECCHI APPARECCHI ELETTRICI ED ELETTRONICI

Questo simbolo sul prodotto o sul suo imballo indica che questo prodotto non può essere trattato come rifiuto domestico. Al contrario, dovrà essere portato ad un punto di raccolta determinato per il riciclaggio degli apparecchi elettrici ed elettronici, come ad esempio: - punti vendita, nel caso si acquisti un prodotto nuovo simile a quello da smaltire - punti di raccolta locali (centri di raccolta rifiuti, centri locali di riciclaggio, ecc...). AssicurandoVi che il prodotto sia smaltito correttamente, aiuterete a prevenire potenziali conseguenze negative per l'ambiente e la salute, che potrebbero essere causate da un inadeguato smaltimento di questo prodotto. Il riciclaggio dei materiali aiuterà a conservare le risorse naturali. Per informazioni più dettagliate riguardo il riciclaggio di questo prodotto, contattate per cortesia il Vs. ufficio locale, il Vs. servizio di smaltimento rifiuti domestici o il negozio dove avete acquistato questo prodotto.



IT 1 - Descrizione dell'apparecchio

Gli interruttori digitali TIME settimanali con 1 o 2 uscite a relè (mono o bicanale) e modelli con cambio automatico ora legale/solare, sono dotati di un display retroilluminato e la modalità di programmazione risulta facile e intuitiva grazie alla navigazione a Menu.

Rappresentano la soluzione definitiva alla gestione dei carichi in base al tempo. Ideali per l'utilizzo in edifici domestici, industriali, scuole, uffici, luoghi pubblici, ecc.

Modelli disponibili - 2 moduli DIN

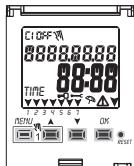

- Modello Giornaliero
- Modello Settimanale
- 1 canale

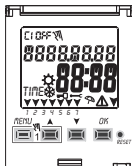

- Modello Giornaliero
- Modello Settimanale
- 1 canale
- cambio ora legale / solare (± 1 h auto)

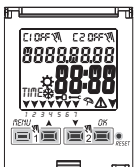

- Modello Settimanale
- 2 canali
- cambio ora legale / solare

Nota: per tutti i modelli è possibile l'installazione a retroquadro con KIT accessori opzionale.



1.1) Caratteristiche funzionali e particolarità (a seconda del modello)

- Dimensioni del dispositivo (LxPxH): 35 x 60 x 90 (2 moduli DIN)
- Dispositivo a programmazione giornaliera/settimanale, guidata da menù con lettura delle indicazioni sul display retroilluminato di colore bianco.
- Modelli con una o due uscite di comando relè.
- Calendario: anno - mese - giorno - ora e minuti.
- Impostazione data/ora con cambio ora legale solare automatico (modelli predisposti).
- Menù multilingue: Italiano - Inglese - Tedesco - Francese - Spagnolo.
- Capacità memoria: numero 58 programmi ON/OFF liberamente impostabili.
- Tempo minimo di programmazione temporale ON/OFF di 1 secondo
- Tipi di Programmazione
 - da 1g a 7gg per giorni e/o gruppi di giorni (mod. settimanali).
 - da 1h a 24h
 - da 1 min a 59 min
 - da 1 sec a 59 sec
- Programmazione in secondi, ideale per attivazione campane scolastiche o sirene di inizio e fine lavoro.
- Programmazione di interventi a cavallo della mezzanotte utilizzando un solo programma.
- Tipi di programmi:
 - Temporal (TIME),
 - Ferie (sospensione dei programmi per un periodo temporale prestabilito).
- Possibilità di inserimento di 1 o più programmi «Ferie» (sospensione dei programmi Time) da un minimo di 1 giorno a un massimo di 12 mesi.
- Memoria permanente per il salvataggio dei programmi.
- Possibilità di cancellazione veloce del programma selezionato.
- Menu di cancellazione programma/i.
- Possibilità di forzatura (ON/OFF) manuale permanente o temporanea.
- Programmazione della manutenzione dei carichi collegati.
- Funzione contatore per il monitoraggio delle ore di funzionamento del carico.
- Menù garanzia: visualizzazione del tempo trascorso dall'allacciamento del prodotto.
- Display retroilluminato colore bianco.
- Gestione della retroilluminazione del display: temporizzato 6 sec. / fisso ON / fisso OFF.
- Batteria ecologica al LITIO sostituibile senza smontare il dispositivo dalla sua sede.
- Riserva di carica garantita dalla batteria al litio (sostituibile) circa 4/5 anni.
- Blocco tastiera.
- Vetrino incernierato e piombabile.

1.2) 1° INSERIMENTO BATTERIA

Aprire lo sportellino batteria verso sx ① e inserire la batteria nell'apposita sede con il **polo positivo rivolto verso l'alto** ② .

Chiudere bene lo sportellino porta batteria verso dx ③ .

Collegare e attivare l'alimentazione di rete 230V (vedere paragrafo 1.4)

Procedere ad impostare i dati richiesti come descritto nel capitolo 2 - PRIMA ACCENSIONE.

In assenza di alimentazione di rete 230V~, data e ora correnti vengono mantenute aggiornate dalla batteria tampone (sostituibile) con una riserva di carica di circa 4/5 anni.

La lingua, i programmi, e tutte le impostazioni precedentemente inserite, sono assicurate in una memoria permanente.

1.2.1) SEGNALAZIONE BATTERIA SCARICA

Quando la batteria raggiunge un livello di soglia minima, **al mancare delle tensione di rete** il display visualizza la scritta **bAtteRy** e il simbolo ⚠ in modo lampeggiante per alcuni secondi. Per rivedere il messaggio a display spento premere brevemente il tasto **OK**.

1.2.2) SOSTITUZIONE BATTERIA SCARICA

•Disattivare l'alimentazione di rete 230V.

*Nota: il display visualizza la scritta **bAtteRy** e il simbolo ⚠.*

•Aprire lo sportellino batteria verso sx ① e inserire la batteria nell'apposita sede con il **polo positivo rivolto verso l'alto** ② .

Chiudere bene lo sportellino batteria verso dx ③ .

•Riattivare l'alimentazione di rete 230V.

Nota: il dispositivo mantiene in memoria tutti i dati precedentemente impostati, (ad eccezione di forzature manuali).

Il dispositivo visualizza sul display la schermata per la scelta della lingua.

Premere ripetutamente il tasto OK, per confermare tutte le impostazioni mantenute in memoria fino a visualizzare la schermata principale di normale funzionamento (visualizzazione dello stato del canale/i, data e ora correnti).

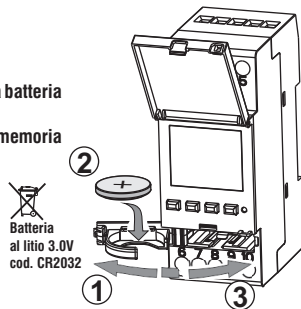

In caso di mancanza dell'energia elettrica (es. "black-out") il dispositivo:

- disabilita il/i relè;
- spegne la retroilluminazione, se attiva;
- visualizza data e ora lampeggianti per alcuni secondi, per poi passare in modalità **stand-by** (display spento). La pressione del tasto OK riattiva il display lampeggiante per alcuni secondi.
- Al ripristino della tensione di rete il dispositivo ritorna in normale funzionamento mantenendo in memoria tutti i dati programmati precedentemente.





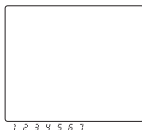

circa
5 SEC.

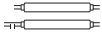

IT 1.3) Caratteristiche tecniche

Tensione alimentazione	230 V c.a. +/- 10%
Frequenza	50 Hz
Tipo di uscita	n° 1 o 2 relè con contatto in scambio, unipolari, liberi da potenziale: NA/COM/NC 16 (2)A 250V~
Tipo di azione, disconnessione e apparecchio	1 B S U / elettronico
Sezione dei cavi ai morsetti	1...6mm ²
Batteria tampone sostituibile	al litio 3V cod. CR2032
Riserva di carica in caso di mancanza rete	circa 4/5 anni dalla prima accensione, garantita dalla batteria al litio (sostituibile)
Tensione impulsiva nominale	4kV
Software	classe A
Precisione di funzionamento	+/- 1 sec/gg a 25 °C
Assorbimento/Autoconsumo	7,5 VA
Grado di protezione	IP20
Tipo di isolamento	classe II 
Grado di inquinamento	2
Installazione	barra DIN - a retroquadro (con KIT in opzione)
Temperatura di funzionamento	da -20 °C a +55 °C
Temperatura di stoccaggio	da -30 °C a +60 °C
Normativa marcatura CE	LVD/EMC EN60730-2-7
Lingue disponibili nell'apparecchio	Italiano, Inglese, Tedesco, Francese, Spagnolo

Potenza massima pilotabile

			 CFL LED
2300W	700W	290W (35 µF)	105W (max. 7 lamp. x 15W)

1.4) Collegamenti elettrici



I collegamenti elettrici devono essere eseguiti solo dopo aver sezionato la rete di alimentazione 230V~.

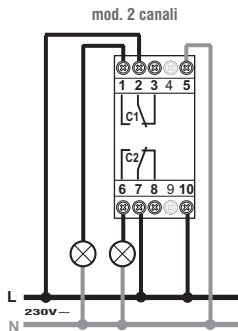
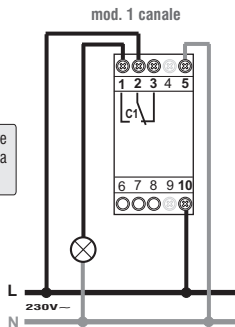

1.5) DISPLAY

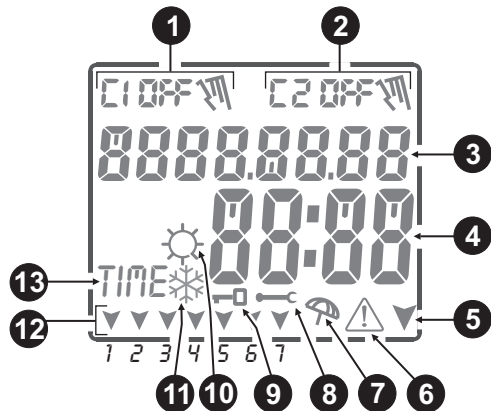

- 1 Campo **Canale 1** (stato del relé 1)
- 2 Campo **Canale 2** (stato del relé 2) *solo modello bicanale*
- 3 Indicazione Data / Testi per la navigazione o programmazione
- 4 Indicazione Ore e Minuti / Funzioni nei menù / Valori parametri
- 5 Freccia di navigazione (menu o sotto menu successivo)
- 6 Icona **ATTENZIONE!**
- 7 Icona **Ferie** (sospensione programmi in corso)
- 8 Icona per **Manutenzione** programmata del carico collegato
- 9 Icona "Blocco Tastiera"
- 10 Icona periodo **ora legale** ☀ commutazione estiva (solo modello predisposto)
- 11 Icona periodo **ora solare** ❄ commutazione invernale (solo modello predisposto)
- 12 Campo **giorno/i della settimana** (nei mod. giornalieri solo per giorno attuale)
- 13 Segnalazione di **impostazione programmi Orari (TIME)**

1.6) TASTI

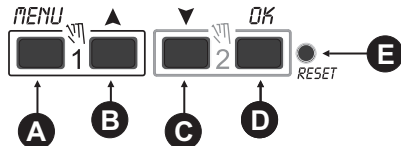





- A **Entrata / Uscita** dai menu-sottomenu
- B Scorre elenco in **alto** / **incrementa** valore
- C Scorre elenco in **basso** / **decrementa** valore
- D **Conferma impostazione**
- E **Reset** (non viene cancellata nessuna impostazione inserita - par.1.6.3)





N.B.: ulteriori particolari funzioni dei tasti sono descritte negli specifici paragrafi di utilizzo.

IT 1.6.1) Funzioni particolari dei tasti

Per **eseguire** una delle funzioni sotto descritte si deve essere sulla **schermata principale**

Funzione	Premere la combinazione dei tasti
Bloccare / sbloccare tasti ()	 2 secondi
Accesso direttamente al menu «Manuale» per attivazione / disattivazione della forzatura temporanea o permanente (vedere capitolo 7).	 per canale 1  per canale 2

1.6.2) Comandi veloci dei tasti

Funzione	Premere tasto/i
Uscita immediata dai menu o sotto-menu	 6 sec. fino a visualizzare «← →» al rilascio si visualizzerà la schermata principale
in menu programmi, si accede al primo programma libero da impostare	 2 secondi
in menu programmi, elimina velocemente il programma selezionato	  tenere premuto contemporaneamente per 6 secondi

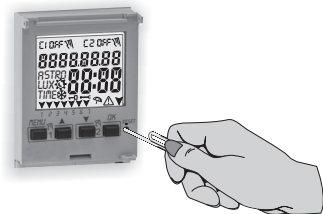

1.6.3) OPERAZIONE DI RESET

Il Reset reinizializza l'interruttore orario e viene usato se si manifestano delle visualizzazioni anomale o dei malfunzionamenti. Premendo delicatamente il pulsante di Reset con un oggetto a punta, l'interruttore orario effettua un lamp-test, accendendo tutti i segmenti del display e visualizzando successivamente la schermata relativa alla scelta della lingua. Con l'operazione di Reset si perdono il blocco tastiera ed eventuali forzature manuali attivate. Vengono mantenute tutte le impostazioni: data ora correnti, i programmi, i dati relativi a manutenzione, conta ore, garanzia.

Per riattivare il dispositivo, dalla schermata per scelta della lingua, **premere ripetutamente il tasto OK** per confermare tutte le impostazioni mantenute in memoria fino a visualizzare la schermata principale di normale funzionamento (visualizzazione dello stato del canale/i, data e ora correnti).

IMPORTANTE! Programmare l'interruttore orario con tensione di rete 230V~ inserita.

IMPORTANTE: in programmazione le impostazioni effettuate anche con i tasti ▲▼ devono essere confermate premendo il tasto OK, la comparsa sul display della scritta OKAY per alcuni secondi, indica il corretto inserimento dei dati nella memoria permanente. In caso contrario, trascorsi 2 minuti (10 minuti per impostazioni «programmi» e «contaore»), l'interruttore digitale torna alla schermata iniziale "Normale funzionamento" e le modifiche parziali non saranno conservate.

2 - PRIMA ACCENSIONE (scelta della lingua, inserimento anno, mese, giorno, ora e minuti correnti, impostazione ora legale/solare) **IT**

L'apparecchio viene fornito con le impostazioni di default. Dopo aver inserito la batteria (vedere paragrafo 1.2), e collegato l'alimentazione elettrica, l'apparecchio esegue un reset del display (lamp-test), quindi procedere come segue:

Per selezionare/impostare i dati premere i tasti ▲▼, premere il tasto OK per confermare e passare al campo successivo.

- Selezionare la lingua desiderata (IT-EN-DE-FR-ES).
- Impostare l'anno, il mese e il giorno correnti.
- Impostare l'ora e i minuti correnti (*tenendo premuto il tasto ▲ o ▼ il contatore avanza velocemente*).

Il display visualizza per alcuni secondi **OKAY** dopodiché visualizza la schermata per impostare l'ora Legale/solare.

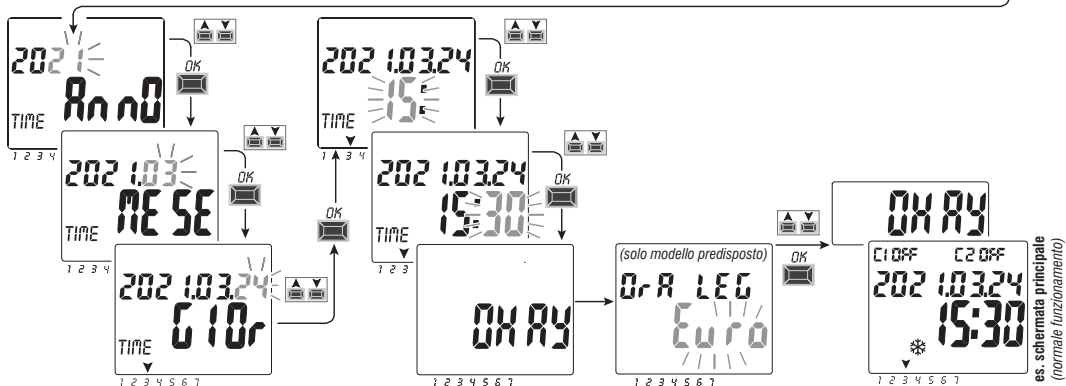

Impostare l'ora legale o solare. Selezionare tra **EURO - FREE - NONE** e confermare con **OK**. *Nota: l'impostazione FREE è da programmare.*

Possibili selezioni sul display	Commutazione estiva +1h (☀️ ora legale)	Commutazione invernale -1h (☁️ ora solare)
E uro = Europa centrale UTC+1 (default)	Ultima domenica del mese di marzo	Ultima domenica del mese di ottobre
F rEE	Mese / Settimana / Giorno / Ora liberamente programmabili	Mese / Settimana / Giorno / Ora liberamente programmabili
N ONE	Nessuna	Nessuna

es. schermata principale
(normale funzionamento)

IT 3 - MENU E PROGRAMMAZIONE

3.1) Menu - panoramica i menu elencati sono 5 nella sequenza presente nell'apparecchio:

1) PROG (Programmi)

- Numero programmi liberi
- Scelta n° di programma
- Scelta canale (solo bicanale)
- Scelta del giorno / gruppi di giorni (solo modello settimanale)
- Programma TIME **ON** (accensione) *inserimento dati*
- Programma TIME **OFF** (spegnimento) *inserimento dati*

2) CANC PROG (Cancellazione programma)

- Cancellazione singolo programma
- Cancellazione di tutti i programmi

3) FERIE

- Numero programmi liberi
- Scelta n° di programma
- Scelta canale (solo bicanale)
- Impostazione «OFF» MESE - GIORNO
- Impostazione «ON» MESE - GIORNO

4) MANUALE (forzatura relè)

- Scelta canale (solo bicanale)
- **AUTO** nessuna forzatura manuale
- **ON PERM** manuale permanente
- **OFF PERM** manuale permanente
- **ON TEMP** manuale temporaneo
- **OFF TEMP** manuale temporaneo

5) OPZIONI

- Scelta lingua
- impostazioni TIME
- Manutenzione
- Contatore
- Luce LED (retroilluminazione)
- Garanzia
- Info

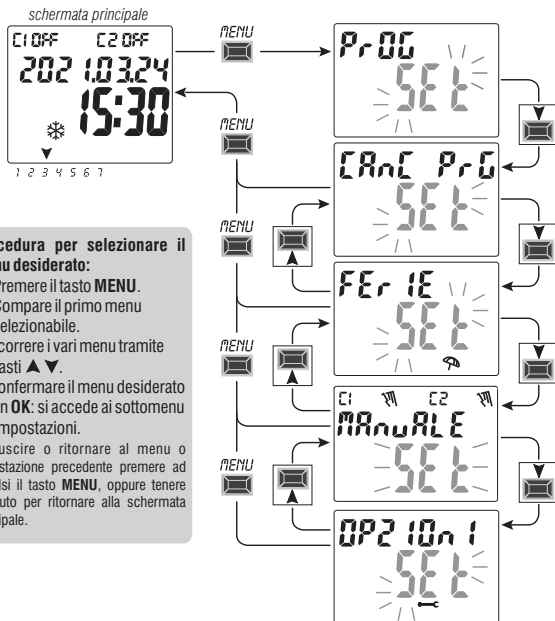

3.2) Priorità forzature e programmi

Ad ogni tipo di programma/funzionamento viene assegnata una priorità, come da rappresentazione a destra. Il/i relè di uscita saranno attivati secondo le priorità stabilite.

IMPORTANTE: tutti i programmi (TIME) inseriti risultano contemporaneamente attivi indipendentemente dalla loro posizione; nel caso di sovrapposizione dei comandi sulla stessa uscita, essa viene o resta abilitata **On** se almeno un programma la sta comandando (OR LOGICO).

PRIORITÀ MASSIMA

**Forzatura manuale
permanente o temporanea**

Programmi Ferie

Programmi TIME

3.3) Esempio programmi

Esempio di programmazione modello Giornaliero

P01 = C1: ON alle h 06:05, OFF alle h 08:30.

P02 = C1: ON alle h 15:00, OFF alle h 21:00.

P03 = C1: ON alle h 12:00, per 6 secondi.

P04 = C1: ON alle h 23:00, OFF alle h 06:00 del giorno successivo.

P05 = C1: ON alle h 10:00, OFF alle h 11:00.

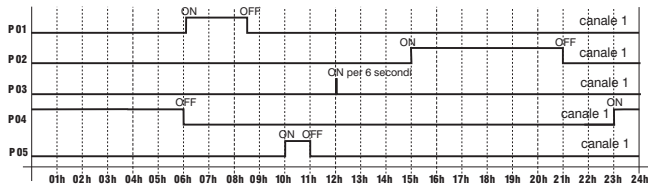

Esempio di programmazione modello Settimanale

P01 = C1: da Lunedì a Venerdì, ON dalle h 06:05, OFF alle h 08:30.

P02 = C2: da Lunedì a Venerdì, ON dalle h 15:00, OFF alle h 21:00.

P03 = C1 + C2: ON dalle h 06:00 del Sabato, OFF alle h 18:00 della Domenica.

P04 = C1 + C2: ON dalle h 23:00 del Lunedì, OFF alle h 06:00 del Martedì.

P05 = C1 + C2: ON dalle h 06:00 del Martedì, OFF alle h 23:30 del Mercoledì.

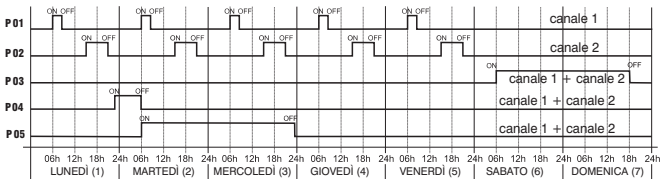

4 - Menu «PROG» (Programmi)

Questo menu permette di **creare, verificare, modificare e cancellare** i programmi TIME.

schermata principale

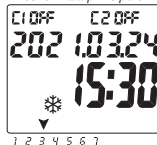

MENU



OK



OK



OK



OK



OK

segue

4.1) CREARE UN NUOVO PROGRAMMA TIME

1. Premere il tasto **MENU**: si accede al primo menu (**PROG SET**). Confermare con **OK**.

Per circa 2 secondi viene visualizzato il numero di programmi liberi, quindi si visualizza lampeggiante il primo programma libero disponibile esempio: **P09**.

2. Selezionare il programma desiderato con i tasti **▲▼**. Confermare con **OK**.

- Se ci sono più programmi memorizzati, tenendo premuto per 2 secondi il tasto ▲ si visualizza il primo programma libero da impostare.
- Premendo contemporaneamente per 2 sec. i tasti **▲▼** si cancella velocemente il programma selezionato.

(i) Se sono memorizzati dei programmi **Ferie**, in questo menu non vengono visualizzati.

3. Con i tasti **▲▼** scegliere il canale **C1** o **C2** o **entrambi** (solo per modello bicanale). Confermare con **OK**.

Solo per modelli settimanali:

4. Con i tasti **▲▼** scegliere il giorno o gruppi di giorni in cui il programma deve operare (default: 1 = Lunedì).

Selezionato il giorno o gruppi di giorni, la freccia/e indicano quello/i scelto/i (esempio in figura a lato: 7 = Domenica).

Confermare con **OK**.

TABELLA GIORNO O GRUPPO DI GIORNI (solo mod. Settimanali)		
▼ 1 2 3 4 5 6 7	Lunedì	▼▼▼▼▼▼▼ 1 2 3 4 5 6 7 da Lunedì a Sabato
▼ 1 2 3 4 5 6 7	Martedì	▼▼▼▼▼▼▼ 1 2 3 4 5 6 7 da Lunedì a Venerdì
▼ 1 2 3 4 5 6 7	Mercoledì	▼▼▼▼▼▼▼ 1 2 3 4 5 6 7 Sabato e Domenica
▼ 1 2 3 4 5 6 7	Giovedì	▼▼▼▼▼▼▼ 1 2 3 4 5 6 7 tutti i giorni
▼ 1 2 3 4 5 6 7	Venerdì	
▼ 1 2 3 4 5 6 7	Sabato	
▼ 1 2 3 4 5 6 7	Domenica	

Programmare TIME ON:

5. Con i tasti ▲▼ inserire l'ora di accensione **ON** (default 00). Confermare con **OK**.
6. Con i tasti ▲▼ inserire i minuti (default 00). Confermare con **OK**.
7. Con i tasti ▲▼ inserire i secondi (default 00). Confermare con **OK**.

Programmare TIME OFF:

8. Con i tasti ▲▼ inserire l'ora di spegnimento **OFF**. Confermare con **OK**.
9. Con i tasti ▲▼ inserire i minuti. Confermare con **OK**.
10. Con i tasti ▲▼ inserire i secondi. Confermare con **OK**.

Il display visualizza prima **OKAY**, subito dopo il numero dei programmi liberi rimasti, quindi visualizza il primo programma libero disponibile.

Impostare un nuovo programma oppure premere il tasto **MENU** per uscire.

Il display visualizzerà la schermata principale (normale funzionamento).

Attenzione: la programmazione di TIME ON e TIME OFF non possono essere uguali, nel caso lo fossero, premendo **OK** il display visualizza per alcuni secondi la scritta **Err** il dispositivo ripropone TIME OFF da modificare.

Esempio: P09 programma TIME del canale 1 (C1)

giorno 7 (Domenica) accensione ON alle ore 17,45 - spegnimento OFF alle ore 19,30

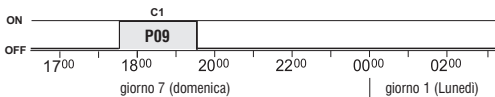

Programmazione in secondi, ideale per attivazione campane scolastiche o sirene di inizio e fine lavoro.

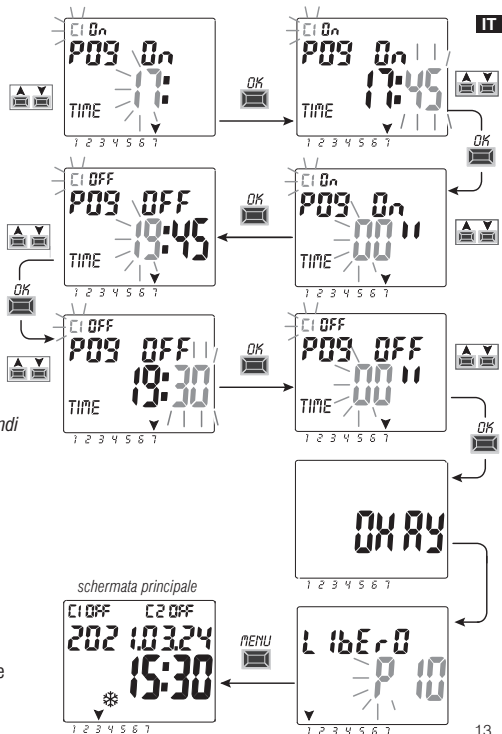

IT 4.1.2) Realizzazione di un programma con durata oltre la mezzanotte

Se impostando l'ora di spegnimento **OFF**, si preme il tasto ▲ fino a superare le 00:00, il programma terminerà il giorno successivo a quello di attivazione; si accende lampeggiante la freccia corrispondente al giorno successivo a quello di inizio.



Importante: sarà possibile sconfinare la mezzanotte solo di un giorno.

Importante: NON sarà possibile impostare un'ora di spegnimento precedente a quella di accensione.

4.2) Memoria dei programmi esaurita

IMPORTANTE: l'apparecchio può memorizzare fino ad un massimo di 58 programmi.

Quando la memoria è piena il display visualizza **Liberò 00**; questa scritta si visualizzerà per alcuni secondi ogni volta che si accede al menu **PROG** oppure **FuLL MEM** ogni volta che si accede al menu **FERIE** fino a quando non si cancella qualche programma memorizzato.

se si accede al menu Prog:

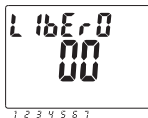

visualizzazione
per alcuni secondi

se si accede al menu Ferie:



4.3) Visualizzazione o modifica di un programma TIME già memorizzato

È possibile visualizzare o modificare un programma già memorizzato operando come segue (o come già descritto dal cap. 4.1):

1. Dalla schermata principale (normale funzionamento), premere il tasto **MENU**, si accede al primo menu (**PROG SET**). Confermare con **OK**.

2. Selezionare il programma che si vuole visualizzare o modificare con i tasti ▲▼. Confermare con **OK**.

Premendo il tasto **OK** consecutivamente si visualizzano e riconfermano le impostazioni. Per modificare un'impostazione utilizzare i tasti a ▲▼ e confermare con il tasto **OK**. Procedere a visualizzare o modificare tutte le impostazioni fino all'accensione per alcuni secondi della scritta **OKAY**.

Per uscire dal menu **PROG SET** premere il tasto **MENU**.

5 - Menu programmi «FERIE»

Questo menu permette di creare, visualizzare, modificare e cancellare programmi «FERIE».

I programmi ferie permettono di impostare differenti periodi, nel corso dell'anno, di sospensione dei programmi on/off abbinati al canale 1 e/o 2 (mod. bicanale), ad esempio per chiusura estiva e natalizia di un ufficio pubblico o commerciale.

5.1) Creare un nuovo programma FERIA

1. Premere il tasto **MENU**: si accede al primo menu (**PROG SET**).

2. Con i tasti **▲▼** selezionare il menu **FERIE SET**. Confermare con **OK**.

Per circa 2 secondi viene visualizzato il numero di programmi liberi, quindi si visualizza lampeggiante il primo programma libero se nel dispositivo non è ancora stato inserito nessun programma Ferie (esempio: **P15**).

Con i tasti **▲▼** selezionare il programma Ferie libero desiderato. Confermare con **OK**.

- **Se ci sono uno o più programmi Ferie memorizzati, il display visualizza il primo programma Ferie inserito; tenendo premuto per 2 sec. il tasto ▲ si passa velocemente ad un programma Ferie libero da impostare.**
- **Premendo contemporaneamente per 2 sec. i tasti ▲▼ si cancella velocemente il programma ferie selezionato.**

3. Con i tasti **▲▼** scegliere il canale **C1** o **C2** o **entrambi** (solo per modello bicanale).

Confermare con **OK**.

4. Con i tasti **▲▼** scegliere il mese di inizio della sospensione (OFF) dei programmi (il numero del mese lampeggia). Confermare con **OK**.

5. Con i tasti **▲▼** scegliere il giorno di inizio della sospensione (OFF) dei programmi (il numero del giorno lampeggia). Confermare con **OK**.

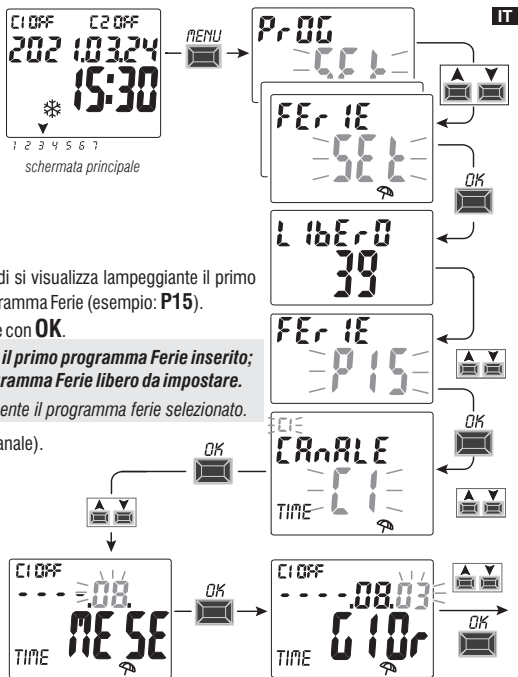

segue

IT 6. Con i tasti ▲▼ scegliere il mese di termine della sospensione (ON) dei programmi (il numero del mese lampeggia). Confermare con **OK**.

7. Con i tasti ▲▼ scegliere il giorno di termine della sospensione (ON) dei programmi (il numero del giorno lampeggia). Confermare con **OK**.

i La data di termine della sospensione è il giorno in cui i programmi sono considerati di nuovo attivi.

Attenzione: se le date impostate per OFF e ON sono identiche, premendo **OK** il display visualizza per alcuni secondi la scritta **Err** dopodiché ritorna al punto 4 (scelta del mese inizio sospensione) procedere all'inserimento delle date desiderate.

Err

8. Al termine dell'inserimento del programma il display visualizza prima **OKAY**, subito dopo il numero dei programmi liberi rimasti, quindi visualizza l'ultimo programma impostato. Impostare un nuovo programma ferie oppure premere 2 volte il tasto **MENU** per uscire e ritornare alla schermata principale.

*Nota: se il mese di termine della sospensione impostato (ON) è precedente al mese di inizio della sospensione impostato (OFF) il programma **FERIE** inizierà nell'anno corrente e terminerà nell'anno successivo (funzione utile per memorizzare un programma a cavallo della fine dell'anno).*

Quando è **attivo un programma Ferie**, il display visualizza nella schermata principale C1 o C2 o entrambi (a seconda del canale/i interessati alla sospensione) e l'icona ombrellone in modo lampeggianti.

Esempio in figura a lato: il canale 1 (C1) è stato disattivato perché interessato da un programma Ferie attivo.

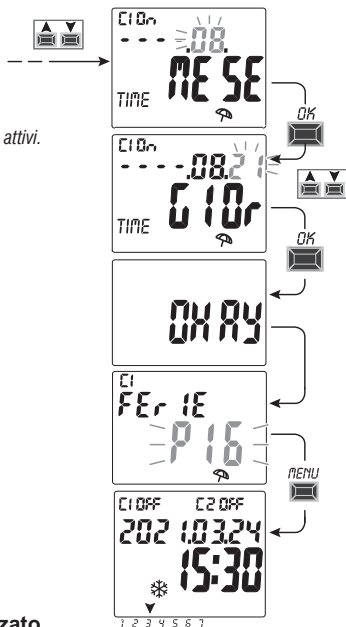
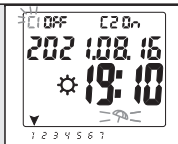

5.2) Visualizzazione o modifica di un programma FERIE già memorizzato

Entrare nel menu **FERIE SET** come da procedura al punto 1 a pagina precedente, scegliere il programma Ferie desiderato con i tasti ▲▼, confermare con **OK**. Premendo il tasto **OK** consecutivamente si visualizzano e riconfermano le impostazioni. Per modificare un'impostazione utilizzare i tasti ▲▼ e confermare con il tasto **OK**. Procedere a visualizzare o modificare tutte le impostazioni fino all'accensione per alcuni secondi la scritta **OKAY**.

Per uscire dal menu **FERIE SET** premere il tasto **MENU**.

6 - Cancellare un programma (menu «CANC PRG»)

1. Premere il tasto **MENU**: si accede al primo menu (**PROG SET**).
2. Con i tasti **▲▼** selezionare il menu **CANC PRG SET**.
Confermare con **OK**.
3. Il display visualizza la schermata **CANC PRG SING** per cancellare un singolo programma oppure, con i tasti **▲▼**, selezionare **CANC PRG ALL** per cancellare tutti i programmi memorizzati (compresi i programmi **FERIE** eventualmente memorizzati).
- 4a. Se si sceglie **CANC PRG SING**, confermare con **OK**.
Con i tasti **▲▼** selezionare il programma da cancellare.
Confermare con **OK**; il programma viene cancellato.
È possibile cancellare un altro programma oppure premere 2 volte il tasto **MENU** per uscire e visualizzare la schermata principale.

*Nota: se il programma selezionato da cancellare è un programma **FERIE**, sotto al numero del programma si visualizza l'icona .*

- 4b. Se si sceglie **CANC PRG ALL**, confermando con **OK** **tutti i programmi vengono cancellati dalla memoria** (l'icona  lampeggiante sta ad indicare di prestare attenzione perché con questa operazione i programmi verranno tutti cancellati e non saranno più ripristinabili).
Dopo alcuni secondi il display visualizza la scritta **OKAY** e successivamente la schermata principale di normale funzionamento.

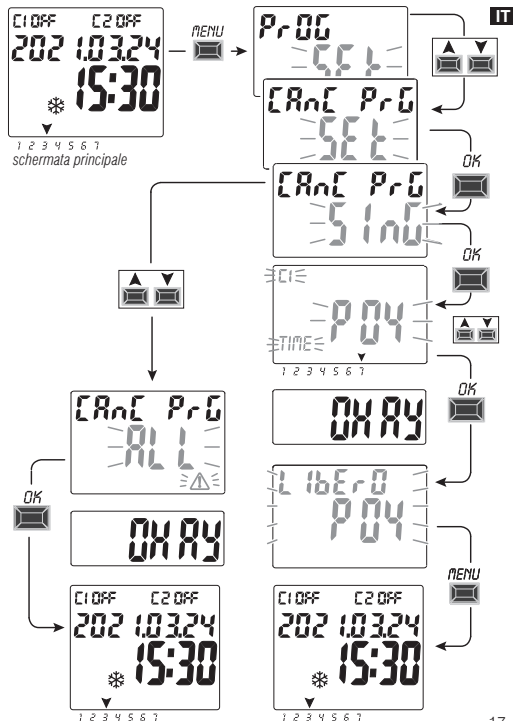

IT 7 - Menu «MANUALE»

Questo menu permette di **forzare manualmente** lo stato dell'uscita/e (mod. bicanale) indipendentemente dai programmi attivi. Tipicamente utilizzato per testare o per effettuare la manutenzione del carico collegato.

Attivare una forzatura

1. Premere il tasto **MENU**: si accede al primo menu (**PROG SET**).
2. Con i tasti **▲▼** selezionare il menu **MANUALE SET**. Confermare con **OK**.
3. Con i tasti **▲▼** scegliere il canale C1 o C2 (mod. bicanale).

Confermare con **OK**.

4. Con i tasti **▲▼** scegliere il modo di forzatura (secondo quanto indicato in tabella). Confermare con **OK**. Compare per alcuni secondi **OKAY** e successivamente il display visualizza la schermata dell'impostazione scelta.
5. **Per disattivare la forzatura manuale** impostare i canali C1 e/o C2 (mod. bicanale) su **AUTO**. Confermare con **OK**.

*Nota: è possibile accedere dalla schermata principale direttamente al menu **MANUALE** del canale **C1** premendo contemporaneamente i tasti **MENU+▲** e al menu **MANUALE** del canale **C2** (versione bicanale) premendo contemporaneamente i tasti **OK+▼**.*

6. Per uscire dal menu e tornare alla schermata iniziale, premere tre volte il tasto **MENU**.

Forzatura manuale permanente (PERM)

Questa modalità ha massima priorità. Consente di forzare manualmente lo stato delle uscite (ON e OFF) in modo **permanente** indipendentemente da quanto previsto dai programmi memorizzati.

Per disattivare la forzatura manuale permanente impostare il canale/i su **AUTO**.

Forzatura manuale temporanea (TEMP)

Questa modalità ha massima priorità. Consente di forzare manualmente lo stato delle uscite (ON e OFF) in modo **temporaneo** indipendentemente da quanto previsto dai programmi memorizzati.

La forzatura manuale temporanea viene automaticamente disattivata al primo intervento di un programma memorizzato oppure impostando il canale/i su **AUTO**.

Modo forzatura	Simbolo display	Canale-Condizione	Funzione forzatura
AUTO		C1 C2	Nessuna forzatura sul canale, gestione dal programma in corso.
PERM	☑	C1 On C2 On	Canale permanente attivato.
PERM	☑	C1 OFF C2 OFF	Canale permanente disattivato.
TEMP	⚡	C1 On C2 On	Canale attivato fino ad un prossimo intervento da un qualsiasi programma.
TEMP	⚡	C1 OFF C2 OFF	Canale disattivato fino ad un prossimo intervento da un qualsiasi programma.

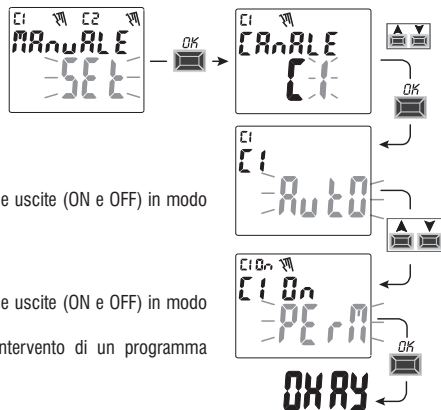

8 - Menu «OPZIONI»

Da questo menu è possibile:

- Scelta lingua
- Impostazione TIME
- Manutenzione
- Contatore
- Luce LED (retroilluminazione)
- Garanzia
- Info

1. Premere il tasto **MENU**: si accede al primo menu (**PROG SET**).
2. Con i tasti **▲▼** selezionare il menu **OPZIONI SET**. Confermare con **OK**.
3. Si accede al sottomenu.

Operare come di seguito descritto secondo il sottomenu scelto.

8.1) CAMBIO LINGUA

1. Dal sottomenu **LANGUAGE SET**, confermare con **OK**.
2. Con i tasti **▲▼** selezionare la lingua desiderata tra **IT -> EN -> DE -> FR -> ES**
Confermare con **OK**. Il display visualizza **OKAY**.
3. Per uscire dal menu e tornare alla schermata iniziale, premere 3 volte il tasto **MENU**.

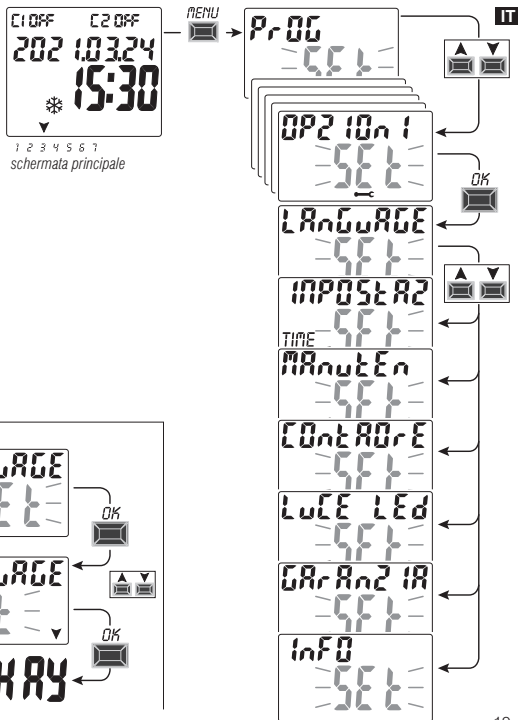

IT 8.2) IMPOSTAZIONI TIME (IMPOSTAZ)

1. Dal sottomenu **IMPOSTAZ TIME SET** confermare con **OK**.
2. È possibile modificare come descritto al capitolo 2 - «Prima accensione» i dati relativi a:
 - anno, mese, giorno, ora, minuti correnti
 - cambio ora legale o solare (solo modelli predisposti)
3. Al termine della modifica o visualizzazione dei dati, all'ultima confermare con **OK**, il display visualizza **OKAY** per alcuni secondi e successivamente la schermata relativa a **IMPOSTAZ TIME SET**.
4. Per uscire dal menu e tornare alla schermata iniziale, premere 2 volte il tasto **MENU**.

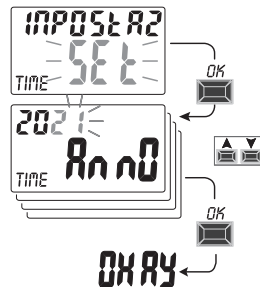

8.3) MANUTENZIONE (MANUTEN)

Questa funzione consente di impostare, per ciascun canale, un periodo di funzionamento in ON, trascorso il quale l'interruttore digitale segnala la necessità di un intervento di manutenzione al dispositivo collegato al canale interessato.

1. Dal sottomenu **MANUTEN SET** confermare con **OK**.
2. Con i tasti ▲▼ selezionare il canale desiderato tra **C1** o **C2** (mod. bicanale). Confermare con **OK**.
3. Con i tasti ▲▼ impostare l'intervallo di manutenzione (in ore).
(premere il tasto ▲ o ▼ ad impulsi per incremento o decremento singolo, mantenere premuto per incremento o decremento veloci a decadi).
4. Confermare con **OK**: il display visualizza per alcuni secondi **OKAY**.
5. Per uscire dal menu e tornare alla schermata iniziale, premere 3 volte il tasto **MENU**.

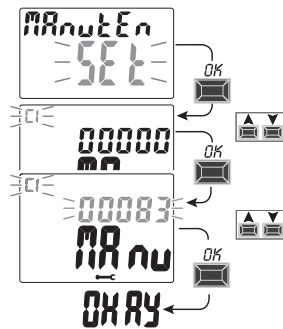

segue

8.3.a) Gestione intervento di Manutenzione

- Al raggiungimento delle ore di funzionamento impostate per uno o entrambi i canali (modello bicanale), sulla videata principale apparirà, con ripetizione ciclica, la scritta **MANUTEN** alternata alla **DATA** attuale (esempio in figura a lato: canale 1 in Manutenzione).
- In questa condizione è possibile forzare lo stato delle uscite (dal menu MANUALE) e gestire l'intervento di manutenzione.
- Per eliminare l'avviso di manutenzione, dalla videata principale:
 - tenere premuto il tasto ▲ per 3 secondi, si resetta l'avviso relativo al canale C1,
 - tenere premuto il tasto ▼ per 3 secondi, si resetta l'avviso relativo al canale C2 (mod. bicanale).In questo modo si resetta il canale e il conteggio delle ore impostate riparte dall'inizio.

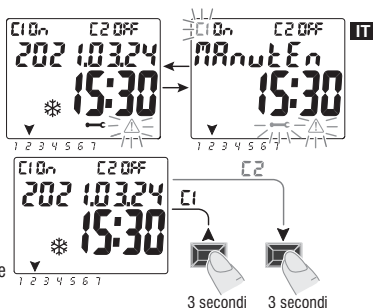

Attenzione: quando si elimina la scritta **MANUTEN** il contatore viene riavviato automaticamente e il conteggio riparte.

Attenzione: se si modifica l'intervallo di manutenzione si perde l'eventuale conteggio parziale già trascorso.

Disattivazione della funzione «Manutenzione»

Per non utilizzare la funzione MANUTENZIONE, impostare il contatore a zero per il canale C1 e/o C2 (modello bicanale).

8.4) CONTAORE

Questa funzione consente di visualizzare e azzerare il conteggio delle ore di funzionamento in ON per il canale 1 e/o canale 2 (mod. bicanale). È utile per monitorare la vita del carico/dispositivo connesso al canale.

1. Dal sottomenu **CONTAORE SET**, confermare con **OK**.
2. Con i tasti ▲▼ selezionare il canale desiderato tra **C1** o **C2** (modello bicanale).
Si visualizzano le ore di funzionamento del canale selezionato.

Per resettare il conteggio delle ore:

3. Con i tasti ▲▼ selezionare il canale desiderato tra **C1** o **C2** (modello bicanale).
4. **Tenere premuto per 3 secondi** il tasto corrispondente al canale selezionato (il numero delle ore lampeggia):
 - tasto ▲ per il canale C1
 - tasto ▼ per il canale C2 (solo modello bi-canale)
5. il conteggio si azzerà.
6. Per uscire dal menu e tornare alla schermata iniziale, premere 3 volte il tasto **MENU**.

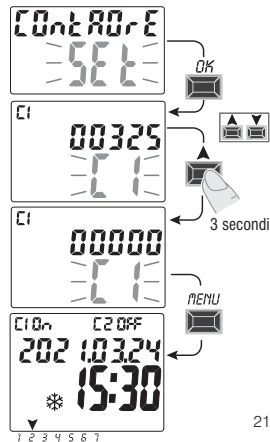

IT 8.5) RETROILLUMINAZIONE (Luce Led)

Questa funzione consente di impostare la retroilluminazione del display in tre modalità:

- **Temporizzata** = accesa per 6 secondi dall'ultima pressione di un tasto.
- **Fisso ON** = sempre accesa (default)
- **Fisso OFF** = sempre spenta

1. Dal sottomenu **LUCE LED SET**, confermare con **OK**.
2. Con i tasti **▲▼** selezionare l'impostazione desiderata. Confermare con **OK**.
Il display visualizza per alcuni secondi **OKAY**.
3. Per uscire dal menu e tornare alla schermata iniziale, premere 2 volte il tasto **MENU**.

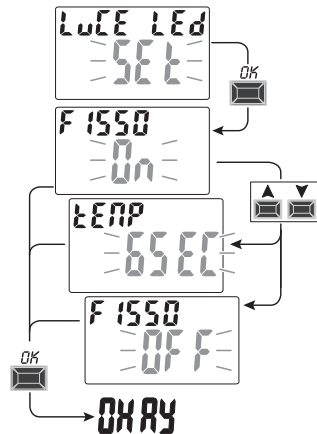

8.6) GARANZIA

Questa funzione consente di visualizzare il tempo trascorso (in giorni) dalla prima messa in servizio del prodotto. Questo dato è utile ai fini della garanzia dello stesso.

Nota: il dato NON è modificabile dall'operatore.

1. Dal sottomenu **GARANZIA SET**, confermare con **OK**.
2. Si visualizzano i giorni trascorsi dalla prima messa in servizio del prodotto.
3. Per uscire dal menu e tornare alla videata iniziale, premere 3 volte il tasto **MENU**.

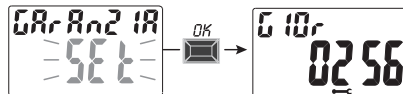

8.7) INFO

Questa funzione consente di visualizzare informazioni relative alla versione del software installato sul prodotto.

1. Dal sottomenu **INFO SET**, confermare con **OK**.
2. Si visualizzano le informazioni relative alla versione del software.
3. Per uscire dal menu e tornare alla videata iniziale, premere 3 volte il tasto **MENU**.

