

CRONOTERMOSTATO Wi-Fi

ESPAÑOL



Manual de instalación y uso

- Conexión inalámbrica al Smartbox
- Con pantalla LCD retroiluminada con tecnología "White-LED"
- Acabado "Completamente en vidrio" para un diseño agradable y moderno
- Fácilmente programable con la APP
- Programación semanal
- Alimentación con pilas (no incluido)



El dispositivo solo admite canales Wi-Fi en la frecuencia de 2,4 GHz.

ÍNDICE

 ADVERTENCIAS	pag. 3
DESCRIPCIÓN TECLAS	pag. 4
DESCRIPCIÓN PANTALLA	pag. 5
INSTALACIÓN	pag. 6
CONEXIONES ELÉCTRICAS	pag. 8
FIJACIÓN O ELIMINACIÓN DEL CRONOTERMOSTATO DE LA BASE DE PARED	pag. 9
AVISO DE PILAS CASI DESCARGADAS O DESCARGADAS	pag. 10
INTRODUCCIÓN O SUSTITUCIÓN DE PILAS	pag. 10
ASOCIACIÓN DEL CRONOTERMOSTATO AL SMARTBOX.....	pag. 11
EL CRONOTERMOSTATO PUEDE FUNCIONAR EN 3 MODOS DIFERENTES.....	pag. 12
OPERACIONES QUE SE PUEDEN REALIZAR DIRECTAMENTE DESDE EL CRONOTERMOSTATO	pag. 13
CARACTERÍSTICAS TÉCNICAS DEL CRONOTERMOSTATO	pag. 14
DECLARACIÓN DE CONFORMIDAD UE SIMPLIFICADA.....	pag. 16

ADVERTENCIAS



La instalación y la conexión eléctrica del cronotermostato deben ser realizadas por personal calificado, de conformidad con las normas y leyes vigentes.



Leer atentamente el manual de instrucciones antes de utilizar el producto, describe indicaciones relacionadas con la seguridad, la instalación y el uso. Consérvelo para futuras consultas.

- Asegurarse que el producto esté completo después de retirar la caja de embalaje.
- Las partes del embalaje (como bolsas de plástico, protecciones en polietileno, etc.) deben estar fuera del alcance de los niños.
- El cronotermostato no deberá ser utilizado por personas con capacidades físicas, sensoriales y mentales limitadas (incluido niños), así como sin experiencia y/o conocimiento de las correspondientes instrucciones de uso, excepto si están vigilados o si han recibido la adecuada formación acerca del uso del aparato por parte de una persona responsable de su seguridad. Los niños deberán ser vigilados para asegurarse que no juegan con el aparato.
- Si es necesario, limpiar el cronotermostato con paño húmedo.



Importante: para los modos de instalación y funcionamiento del sistema de termostatación WIFI y para una instalación correcta, consulte también el manual específico del smartbox y de la APP.



Las ondas de radiofrecuencia que emite el cronotermostato sin cables no generan peligros para la salud de las personas y animales.



Importante: el fabricante en ningún caso puede ser considerado responsable del funcionamiento anómalo o fallo de los productos debido a la interrupción de la conexión a la red Internet o a la falta de disponibilidad de los recursos informáticos: Cloud, Server, Portal.



Importante: los costes de conexión a la red Internet corren a cargo del usuario según las tarifas del operador de telefonía utilizado por el usuario.



Importante: el fabricante se reserva la facultad de introducir las modificaciones técnicas y de diseño que considere necesarias, sin necesidad de aviso previo.

ELIMINACIÓN DE APARATOS ELÉCTRICOS Y ELECTRÓNICOS USADOS



Este símbolo sobre el producto y el embalaje, indica que no puede ser tratado como desecho doméstico.

Debe llevarse a un punto de reciclaje especial para aparatos eléctricos y electrónicos, como por ejemplo:

- puntos de venta, en el caso en que se adquiriera un producto nuevo similar
- puntos de recolección locales (centros de recolección de desechos y de reciclaje, etc.).

Si el producto se elimina correctamente, ayudamos a prevenir las consecuencias negativas que se generan para el ambiente y para la salud. El reciclaje de los materiales ayudará a conservar los recursos naturales. Para más información sobre el reciclaje de este producto, ponerse en contacto con la oficina local, con el servicio de eliminación de desechos o con el negocio donde el aparato fue adquirido.

DESCRIPCIÓN TECLAS

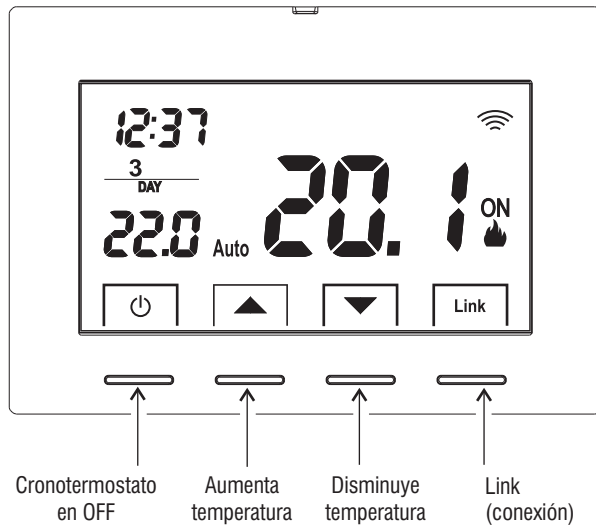

Para activar el teclado es necesario
presiona cualquier tecla
(la pantalla y las teclas están encendidas)



DESCRIPCIÓN PANTALLA

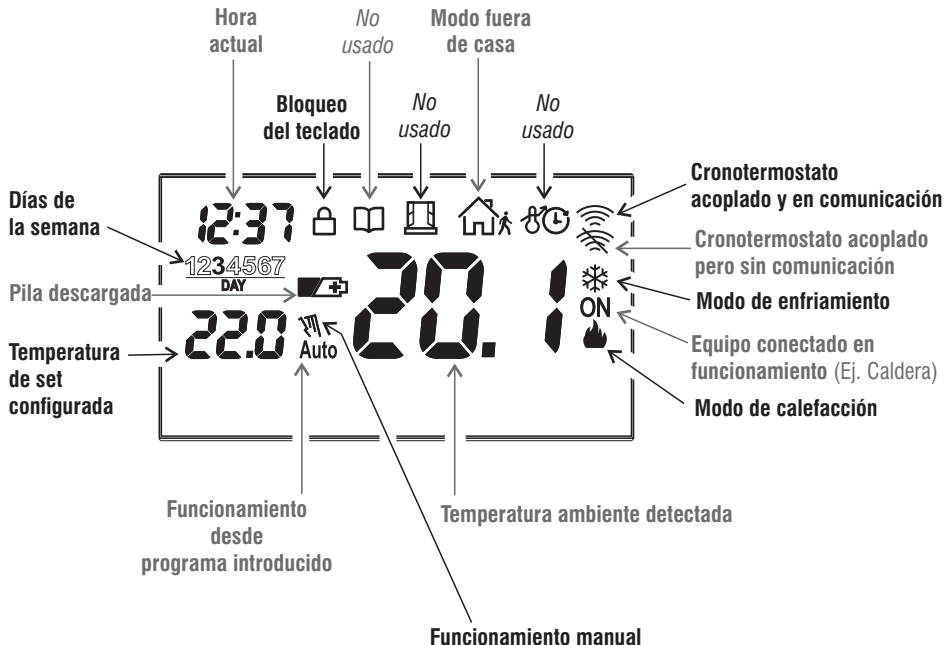

INSTALACIÓN

Advertencias capacidad radio

En fase de instalación, es necesario tener en cuenta algunas medidas necesarias para no limitar o, en algunos casos, desactivar el alcance de las ondas de radio entre Smartbox y Cronotermostato, en lo específico:

- instalar el equipo lejos de muebles o estructuras de metal que podrían alterar u obstaculizar la propagación de las señales de radio;
- comprobar que en el radio de al menos 1 metro del equipo no haya otros dispositivos eléctricos o electrónicos (televisor, horno de microondas, etc.).

Nota: en ausencia de obstáculos entre el cronotermostato y el Smartbox, el alcance al “aire libre” es de 200 m aproximadamente; en interiores con presencia de paredes, la capacidad es de 30 m aproximadamente (véanse los “datos técnicos”).

El alcance radio se reduce bastante cuando existen obstáculos entre los elementos.

Esta reducción depende del tipo de material con que han sido construidas las paredes o los obstáculos que deben atravesar.

Las alteraciones e interferencias de origen electromagnético también pueden reducir el alcance radio indicado.

A continuación se describen algunos ejemplos de mitigación relacionados con los materiales que influyen en el alcance al “Aire Libre” anteriormente previsto.



INSTALACIÓN

DIMENSIONES

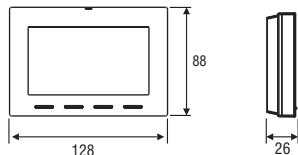

Instalación del cronotermostato: libre-fijo

De pared - para caja empotrada redonda o con caja rectangular 3 módulos.

EJEMPLO DE INSTALACIÓN

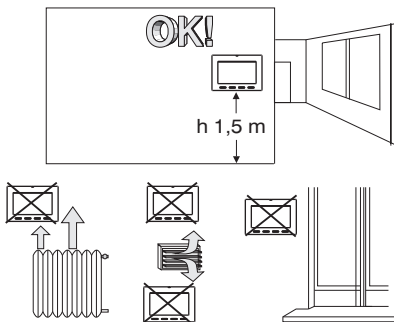

Se recomienda instalar el termostato a una altura de 1,50 a 1,60 mts del suelo, lejos de fuentes de calor, tomas de aire, puertas, ventanas o cualquier otro medio que influya en su funcionamiento.

FIJACIÓN DE LA BASE EN LA PARED

- Desactivar la tensión de red 230V~
- Sujetar con los tornillos de equipamiento la base del termostato: de pared a la caja empotrada redonda o rectangular utilizando el par de orificios **A**.

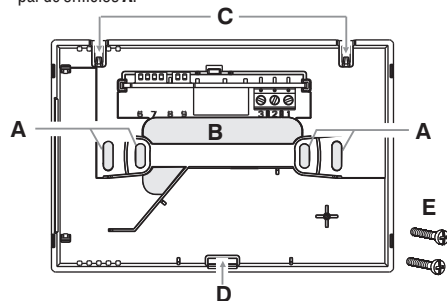

- A** - orificios de fijación de la base: de pared, caja para empotrar redonda o rectangular
- B** - paso de los cables por tubo corrugado, caja para empotrar redonda o rectangular
- C** - dientes de enganche del termostato
- D** - hueco de fijación del termostato
- E** - tornillos para la fijación de la base en una pared, en la caja para empotrar redonda o rectangular.



Para poder montar correctamente el termostato, la base de pared no debe estar curvada. Esto significa que no se deben apretar demasiado los tornillos que fijan la caja rectangular empotrada en la pared.

CONEXIONES ELÉCTRICAS



Importante: la instalación y la conexión eléctrica de los dispositivos y equipos deben ser realizadas por personal calificado, en conformidad con las normas y leyes vigentes. El fabricante no asume ninguna responsabilidad en lo concerniente al empleo de productos que deban seguir particulares normas ambientales y/o de instalación.

Terminales del relé

• conecte el dispositivo que se quiere controlar a los terminales:

- 1 - común (C)
- 2 - contacto normalmente cerrado (NC)
- 3 - contacto normalmente abierto (NA)



Desactivar la tensión de red 230V~

Ejemplos de conexiones eléctricas

Conexión a una caldera

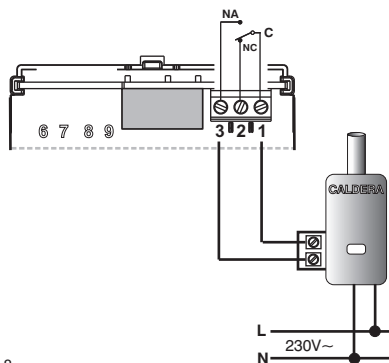

Conexión a una válvula motorizada

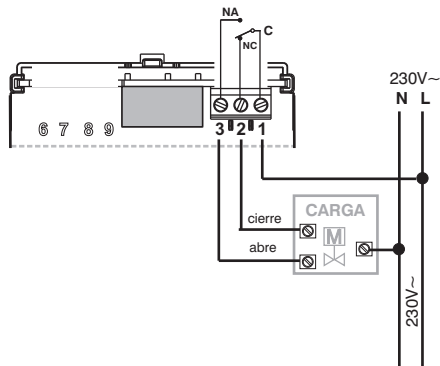

FIJACIÓN O EXTRACCIÓN DEL CRONOTERMOSTATO DE LA BASE DE PARED

Tras haber realizado las conexiones eléctricas:

- Monte la tapa de cubierta de los bornes en la base fijándola en el gancho **E**.
- Para quitar la tapa, utilice un destornillador pequeño haciendo palanca en el gancho **E**.

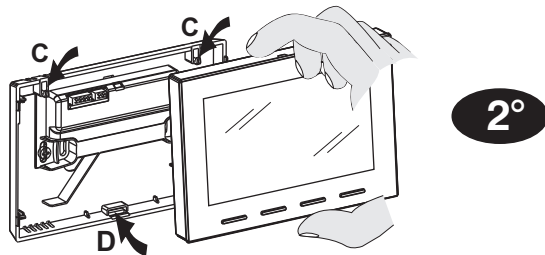
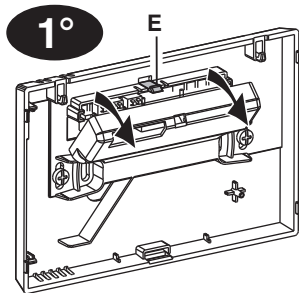

Enganche el cronotermostato en la base de pared, concretamente en los dientes **C**. Después, presione el termostato inferior hasta completar la fijación en la ranura **D**.

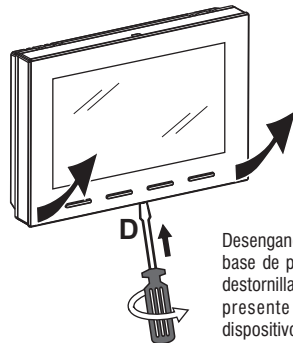

**Extracción
del cronotermostato
de la base de pared**

Desenganche el cronotermostato de la base de pared haciendo palanca con un destornillador en el hueco específico (**D**) presente en la parte inferior del dispositivo, entonces, gire para extraerlo.

INDICACIÓN DE PILAS DESCARGADAS O CASI DESCARGADAS

El símbolo  parpadeante indica que las pilas se están agotando; desde este momento se dispone de 15 días para efectuar la sustitución.

Nota: la retroiluminación del display es desactivada automáticamente.

De no cambiar las pilas casi descargadas en los tiempos especificados, el display se apagará.

Cada actividad de termostatación se suspende y todas las configuraciones son grabadas para ser restablecidas con la instalación de las nuevas pilas.

INTRODUCCIÓN O SUSTITUCIÓN DE LAS PILAS

Desenganche el cronotermostato de la base de pared (véase el apartado anterior)

Introduzca las pilas respetando las polaridades.

Enganche y fijar el cronotermostato en la base de pared (véase el apartado anterior).

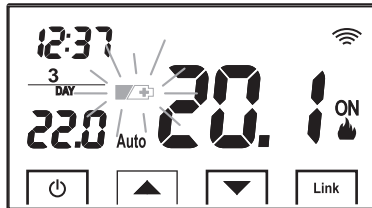
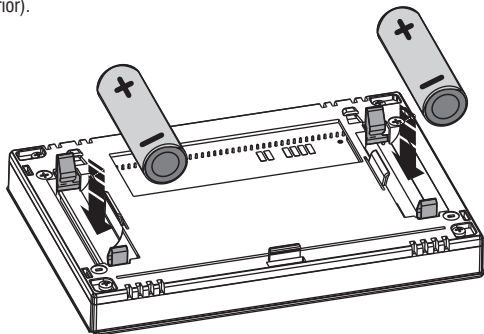

Atención: la duración de las pilas puede ser superior a 2 años. De todas maneras se recomienda sustituirlas cada 24 meses para evitar que se agoten en períodos de inactividad (ej. vacaciones navideñas, etc.)

UTILIZAR PILAS ALCALINAS DE BUENA CALIDAD
(Aconsejadas: Duracell o Energizer)

Alimentación 3 V CC

2 pila x 1,5Vdc LR6 - AA (no incluidas)



Depositar las pilas en un contenedor específico o desecharlas de otro modo establecido por las normas de protección del ambiente.

ASOCIACIÓN DEL CRONOTERMOSTATO AL SMARTBOX.

El cronotermostato se debe acoplar al Smartbox con la APP PERRY CRONOTHERMOSTAT.

Como alternativa a la asociación mediante APP, se puede asociar el cronotermostato presionando durante tres segundos la tecla de asociación del Smartbox y durante 3 segundos los dos pulsadores externos (⏻ + Link) del cronotermostato.

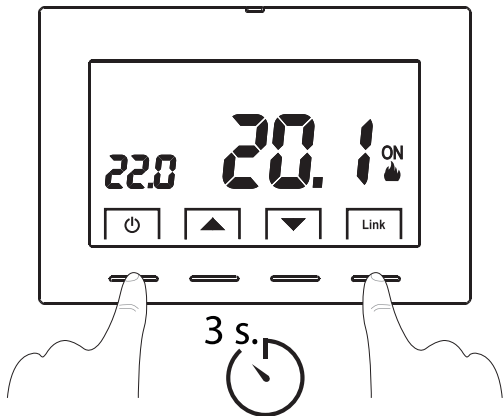
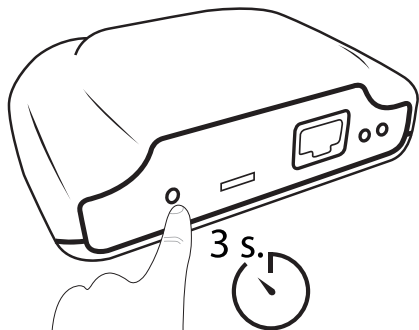

Si en la pantalla del cronotermostato no aparece ningún símbolo antena, repita la operación de arriba.

Si en la pantalla del cronotermostato aparece el símbolo antena  indica que el cronotermostato ha sido asociado correctamente al smartbox.

Si en la pantalla del cronotermostato aparece el símbolo de antena tachado  indica que el cronotermostato ha sido asociado correctamente pero señala problemas de comunicación con el Smartbox, compruebe que no haya una distancia excesiva entre los dos dispositivos o no haya objetos o paredes que obstaculicen de forma relevante la señal de radio.

EL CRONOTERMOSTATO PUEDE FUNCIONAR EN 3 MODOS DIFERENTES:

Auto: la temperatura configurada cambia automáticamente en función del programa configurado con la APP.

Manual: se trata de un modo provisorio activado cuando la temperatura la cambia directamente el usuario; la modificación permanece hasta el cambio siguiente programado.

OFF: el usuario ha apagado directamente el cronotermostato, suspende cualquier termostatación, puede recibir comandos desde remoto.

Si el cronotermostato no está asociado a un Smartbox, no puede funcionar en el modo Auto.

Modo manual:



cuando se modifica la temperatura con las flechas ▲ ▼ en la pantalla aparece el símbolo  manual.

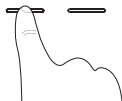

Para salir del modo manual espere el cambio programado sucesivo, o presione 2 veces el botón .

Modo OFF:



Presione el botón  para suspender cualquier termostatación, el cronotermostato puede recibir comandos desde remoto a través de la APP.





Para salir del modo OFF presione de nuevo el , de esta manera el cronotermostato vuelve al modo Auto.

OPERACIONES QUE SE PUEDEN REALIZAR DIRECTAMENTE DESDE EL CRONOTERMOSTATO

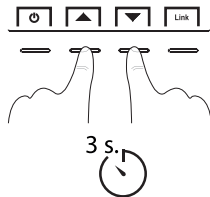
Bloqueo del teclado



Para bloquear el teclado presione al mismo tiempo los botones ▲▼ durante 3 segundos, en la pantalla aparece el símbolo  (candado).

Para desbloquear el teclado presione al mismo tiempo los botones ▲▼ durante 3 segundos, en la pantalla desaparece el símbolo  (candado).

Reset

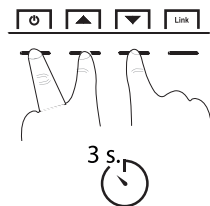

Para que el cronotermostato vuelva a la condición de fábrica realice la operación de restablecimiento, presionando al mismo tiempo los botones:  ▲▼ durante 3 s.

En la pantalla aparece el mensaje , presione el botón  para confirmar el reset.

·El cronotermostato **pierde la asociación con el smartbox** y se cancela la programación.

Nota: el cronotermostato se eliminará también de la APP (véanse las instrucciones de la APP).

Configuraciones predefinidas de fábrica:

- Modo cronotermostato: OFF
- Configuración Set de temperatura: 18 °C
- Ninguna conexión de radio RF (ninguna asociación a smartbox)
- tipo: Calefacción
- Tipo de control de temperatura diferencial ON/OFF: Histéresis 0,5 °C
- Bomba anti depósito de cal: OFF
- OFFSET de alejamiento: 2 °C

CARACTERÍSTICAS TÉCNICAS DEL CRONOTERMOSTATO

- Alimentación por pilas **2x 1,5 V alcalinas tipo AA**, autonomía superior a 2 años
- LCD retroiluminada
- 4 botones, con opción de bloqueo
- Tipo de acción, desconexión y equipo: 1 / BU / Electrónico.
- Tipo de salida: relé con contacto en intercambio COM / NA / NC, libre de potencial - máx 5(3)A/250V~
- Sección de los cables en los bornes: 1,5 mm² ÷ 2,5 mm²
- Tensión de impulso nominal: 4 kV
- Software: clase A
- Radio emisión: el aparato emite intencionalmente ondas radio en la frecuencia de 869,525 MHz, con una potencia máx. 0,5 mW e.r.p.
- Antena PCB integrada, alcance indicativo 200 m al aire libre, alrededor de 30 m en interiores
- Memoria no volátil para guardar las configuraciones
- Escala de temperatura: °C (Celsius)
- **Programación semanal**, con resolución de 1 minuto, precisión +/- 1 minuto
- 10 niveles de temperatura programables por día
- Configuración Set de temperatura: 0 ÷ 35 °C, con pasos de 0,5 °C
- Medición de la temperatura ambiente: 0 ÷ +50 °C, resolución 0,1 °C, precisión +/- 0,5 °C
- Temperatura de funcionamiento 0 ÷ +45 °C
- Temperatura de almacenamiento: -10 °C ÷ +60 °C
- Modo de control de temperatura:
 - Diferencial ON/OFF (configuración de fábrica) Histéresis configurable en 0.2 °C / 0.4 °C / 0.8 °C / 1.6 °C
 - Proporcional modulador PID configurable 10 minutos / 15 minutos / 20 minutos / 25 minutos / 30 minutos / 45 minutos / 60 minutos
- Clasificación energética ERP Reg. EU 811/2013:
 - en modo diferencial ON/OFF = ERP Clas I 1%
 - en modo Proporcional modulador = ERP Clas IV 2%
- Clase de aislamiento: Clase II
- Grado de protección: IP30
- Grado de contaminación: Normal
- Bomba anti depósito de cal (2 minutos para mover la bomba si no se activa la semana anterior)
- Modo de funcionamiento: Calefacción (configuración de fábrica) / Enfriamiento
- OFFSET de alejamiento: 0.0 / 0.5 / 1.0 / 1.5 / 2.0 / 2.5 / 3.0 / 3.5 / 4.0 / 4.5 / 5.0° C
- Temperatura para el ensayo de resistencia: bornes, circuito impreso 125° C; cubierta 75° C

F.A.Q.

(Preguntas Frecuentes y Resoluciones Inconsistentes)

consulte las FAQ en la página:

<http://perry.it/it/prodotto/1tx-cr028wifi.aspx>

O llévelo usando el código QR:



DECLARACIÓN DE CONFORMIDAD UE SIMPLIFICADA

El fabricante declara que el tipo de aparatología via radio abajo indicada es conforme a la Norma 2014/53/UE, RED.

El texto completo de la declaración de conformidad UE está disponible a la siguiente dirección Internet:

<http://www.perry.it/it/dichiarazioni.aspx>

Manufacturer, Fabricat, Deklarant, Fabbriante, Fabricante:

PERRY ELECTRIC S.r.l.

Via Milanese, 11

22070 VENIANO (Como) - ITALY

Tel. +39 031.8944.1 Fax +39 031.8365201

www.perry.it

Type, Typen, Tipo:

1TXCR028WIFI V001

