

DESCRIZIONE: il rilevatore di movimento con angolo di copertura di 240° è un dispositivo di controllo completamente automatico per luci di sicurezza/cortesia interne ed esterne. Durante la notte il rilevatore di movimento a raggi infrarossi passivi accende l'impianto di illuminazione collegato quando rileva un movimento nella sua area di copertura. Durante il giorno il sensore crepuscolare incorporato consente di risparmiare energia elettrica disattivando le luci. Un timer regolabile consente di scegliere per quanto tempo la luce deve rimanere accesa dopo l'attivazione. L'apparecchio è dotato di una funzione di compensazione termica per adattare la sensibilità quando la temperatura esterna aumenta. Il campo di rilevamento può essere delimitato tramite un apposito kit di coperture ritagliabili da applicare sulla lente per prevenire false attivazioni causate dal passaggio di veicoli o pedoni. Il rilevatore è dotato di un LED che segnala agli utenti il suo corretto funzionamento. L'installazione può essere effettuata a parete o a soffitto; inoltre l'unità è dotata anche di una piastra di montaggio angolare, dall'estetica gradevole, che consente l'installazione in corrispondenza di angoli interni ed esterni.

Una caratteristica importante del rilevatore PIR è il pilotaggio intelligente del relé "zero crossing" che ottimizza l'inserzione del carico aumentando la durata del relé.

Si raccomanda di leggere attentamente le presenti istruzioni di installazione ed uso e conservarle per future consultazioni.
Il costruttore si riserva la facoltà di introdurre tutte le modifiche tecniche e costruttive che riterrà necessarie senza obbligo di preavviso.

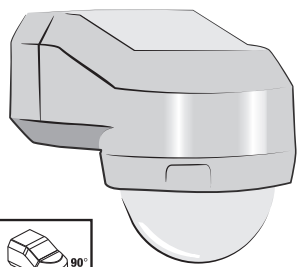
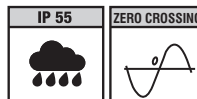
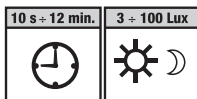
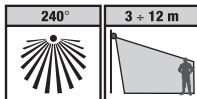

Dati tecnici

Tensione alimentazione	220 ÷ 240 V~ 50 Hz
Cavo di alimentazione richiesto	H05RN-F - 3G - 1 mm ²
Pilotaggio intelligente del relé	ZERO CROSSING
Potenza massima pilotabile:	
2000W	480W
220W	7W ÷ 23W (max. 8 lamp.)
Grado di protezione	IP 55
Tipo di isolamento	Classe II
Angolo di rilevamento	fino a 240° a 20 °C - altezza 2 m
Campo di rilevamento	ca. 12 m a 20 °C - altezza 2 m
Angolo di rotazione	orizzontale 180°
Regolazione della temporizzazione	da ± 10 secondi a ± 12 minuti
Regolazione della luminosità	da ca. 3 ÷ 100 Lux
Limiti della temperatura di funzionamento	-20 °C ÷ +40
Tempo di riscaldamento	ca. 40 secondi
Funzione attivabile con interruttore a parete	SPENTO/FUNZIONAMENTO AUTOMATICO (ACCESO)/ESCLUSIONE MANUALE
Dimensioni (L x P x H)	72 x 106 x 88 mm
Direttive di riferimento per marcatura CE:	LVD/EMC EN60669-2-1

AVVERTENZE

Importante: l'installazione ed il collegamento elettrico dei dispositivi ed apparecchiature devono essere eseguiti da personale qualificato ed in conformità alle norme e leggi vigenti. Il costruttore non si assume alcuna responsabilità per quanto concerne l'impiego di prodotti che debbano seguire particolari norme di ambiente e/o installazione.

Prima di effettuare qualsiasi lavoro sul dispositivo interrompere l'alimentazione di rete 230V~

- Verificare che il carico di illuminazione da collegare non superi il valore indicato nei dati tecnici.
- Installare il rilevatore su una parete fissa, lontano da fonti di calore e luce solare diretta, e mantenere una distanza minima di 1 m dalla fonte comandata (es. Lampada).
- Non puntare il rilevatore verso superfici riflettenti (es. piscina) oppure verso piante, arbusti o siepi dove potrebbe rilevare il movimento di animali causando un intervento indesiderato del dispositivo.
- Per l'installazione all'aperto, è preferibile il montaggio sotto un cornicione o una grondaia.
- Il rilevatore non è adatto al collegamento in impianti d'allarme antifurto in quanto non è predisposto per un sistema di antisabotaggio.
- Il rilevatore è più sensibile ai movimenti che attraversano il suo campo d'azione (FIG. 10) e meno sensibile ai movimenti in direzione del rilevatore (FIG. 11).

INSTALLAZIONE

- Altezza di montaggio consigliata: **a parete, ad angolo interno o esterno** 1,8 ÷ 2,0 m da terra; **a soffitto** 2,5 ÷ 4,0 m da terra.
- Togliere la piastra di supporto posteriore (tenuta da 1 vite sul fondo) dal corpo del rilevatore (FIG. 6).
- Fissare a parete o a soffitto la piastra di supporto posteriore con 2 viti (FIG. 6-7). Se si desidera installare il rilevatore ad angolo, fissare l'apposita piastra di montaggio all'angolo interno od esterno con 2 viti (FIG. 8-9).

COLLEGAMENTO ELETTRICO - disattivare la tensione di rete 230V~ 50 Hz

NOTA: il cablaggio di alimentazione che arriva al rilevatore deve incorporare un interruttore da 16A (FIG. 13).

Installare l'interruttore a parete adiacente alla linea elettrica. In questo modo si può attivare con facilità il FUNZIONAMENTO AUTOMATICO o L'ESCLUSIONE MANUALE del rilevatore.

Inserire il cavo di alimentazione conforme al requisito H05RN-F - 3G - 1 mm², nel passacavo della piastra di supporto precedentemente forato con un utensile a punta e fissarlo con l'apposito bloccacavi (vedere FIG. 4 e FIG. 5).

Procedere al collegamento elettrico come indicato in FIGURA 13:

- Morsetto **L** = collegare il filo di alimentazione **LINEA**
- Morsetto **N** = collegare il filo di alimentazione **NEUTRO**
- Morsetto **LS** = collegare il filo (linea) della lampada
- Morsetto **N1** = collegare il filo (Neutro) della lampada
- Morsetti = collegare i conduttori di messa a terra (filo color giallo/verde) sia del cavo di alimentazione che del cavo della lampada

NOTA: la morsettiera a 6 poli è dotata di 2 appositi morsetti di messa a terra comune per collegare il filo GIALLO/VERDE sia delle luci esterne di Classe I che dell'alimentazione esterna. Gli apparecchi per l'illuminazione di Classe I fanno riferimento ai prodotti che richiedono la protezione di terra.

MESSA IN FUNZIONE (TARATURA E TEST)

- Rimuovere l'anello di protezione dalla parte superiore della lente premendo le due facce concave dell'anello (FIG. 14) in modo da accedere alla regolazione della temporizzazione, della luminosità e della sensibilità. Una volta effettuata la regolazione, rimettere l'anello di protezione nella sua sede (FIG. 22).
- Ruotare delicatamente in senso antiorario il regolatore della temporizzazione (**TIME**) e quello della luminosità (**LUX**) fino all'arresto (posizione di **TEST** - FIG. 15 e 17). **NOTA:** in questa modalità il controllo della luminosità viene escluso.
- Inserire l'alimentazione elettrica con l'interruttore a parete.
- Il dispositivo collegato (es. Lampada) si accende per circa 40 secondi (riscaldamento) per poi spegnersi automaticamente.
- Camminare all'interno dell'area di rilevamento: la luce si accende quando ci si muove e si spegne dopo un certo ritardo quando ci si ferma. Far trascorrere almeno 10 sec. tra un test ed il successivo.

REGOLAZIONE DELLA DURATA (Temporizzazione)

- La regolazione della durata (**TIME**) determina per quanto tempo la lampada deve restare accesa dopo il rilevamento di un movimento. Girare il regolatore **TIME** in senso orario per aumentare (fino a circa 12 minuti - FIG. 16) la durata di accensione delle luci o in senso antiorario per diminuirla (fino a circa 10 secondi - FIG. 15).

REGOLAZIONE DELLA LUMINOSITÀ (Lux)

- La regolazione **LUX** determina il livello di luminosità al quale l'impianto di illuminazione entra in funzione quando il rilevatore di movimento viene impostato su **FUNZIONAMENTO AUTOMATICO**. Ruotare temporaneamente il regolatore **LUX** in senso orario fino alla posizione corrispondente alla luna (crepuscolo). In questa modalità di regolazione temporanea, il rilevatore di movimento rimane inattivo durante la luce diurna (FIG. 18). Al crepuscolo, nel momento in cui è presente il livello di luminosità al quale si desidera che si attivi la luce, è sufficiente impostare il regolatore **LUX** sulla posizione ritenuta adatta (esempio in FIG. 19).

REGOLAZIONE DELLA SENSIBILITÀ

- La regolazione della sensibilità del rilevatore di movimento determina la "distanza di rilevamento". Questa regolazione può essere variata in modo da compensare le variazioni di temperatura stagionali e le attivazioni non desiderate. La sensibilità ottimale si ottiene impostando il regolatore della sensibilità (**SENS**) inizialmente in posizione media, quindi ruotarlo in senso orario per aumentare (fino a circa 12 metri - FIG. 21) o in senso antiorario per diminuire (fino a circa 3 metri - FIG. 20) la distanza di rilevamento.

COPERTURE PER LIMITARE IL CAMPO DI RILEVAMENTO

- La confezione contiene due kit di coperture ritagliabili per limitare il campo di rilevamento mediante l'oscuramento di segmenti della lente. A seconda delle esigenze, la copertura agganciabile alla lente può essere ritagliata a misura in senso orizzontale e verticale per delimitare il campo di rilevamento (vedere figure sotto riportate).
- Seguire le scanalature sulle coperture e tagliarle in formati adatti a oscurare i segmenti della lente corrispondenti all'area di rilevamento che si vuole escludere.
- Premere le due facce concave dell'anello di protezione per rimuoverlo.
- Agganciare le coperture sulle tacche poste alla sommità della lente del rilevatore, infine fissare nuovamente l'anello di protezione al rilevatore per tenere saldamente in posizione le coperture.

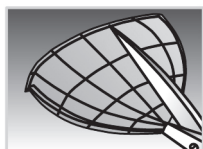

A seconda delle esigenze il rilevatore di movimento può essere regolato fino a 180° in senso orizzontale.

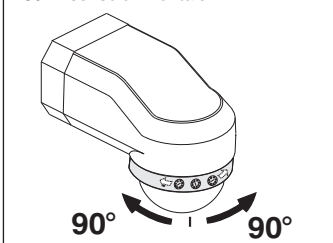

MODO DI FUNZIONAMENTO

Utilizzando l'interruttore a parete con il vostro rilevatore di movimento, si possono facilmente selezionare due modalità di funzionamento: automatico o esclusione manuale.

(1) FUNZIONAMENTO AUTOMATICO

Accendere l'interruttore a parete. Quando il rilevatore rileva un movimento, la lampada a esso collegata si accende automaticamente se la luminosità dell'ambiente è inferiore al livello di luminosità impostata con il regolatore **LUX**, e rimane accesa per una durata di tempo preimpostata con il regolatore **TIME**.

(2) ESCLUSIONE MANUALE

Per mantenere la lampada collegata al rilevatore accesa, indipendentemente dal movimento, è possibile escludere il funzionamento automatico: spegnere ed accendere l'interruttore a parete per due volte nel giro di 4 secondi (l'intervallo tra la prima e la seconda operazione deve essere compreso tra 0,5 e 2 secondi).

Nella modalità di esclusione manuale la lampada rimane sempre accesa per circa 5 ore anche se non viene rilevato movimento, quindi si spegne e il controllo luce ritorna alla modalità automatica.

Gli utenti possono riportare il rilevatore di movimento in funzionamento automatico (prima dello scadere delle 5 ore), spegnendo l'interruttore a parete per almeno 10 secondi e quindi riaccendendolo.

1. Rilevatore di movimento

2. Piastra di supporto

3. Piastra di montaggio angolare

4. Anello di protezione

5. Lente

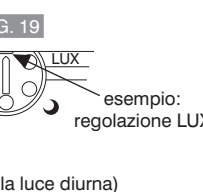
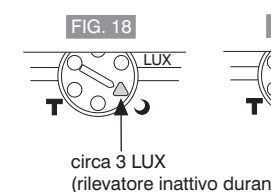
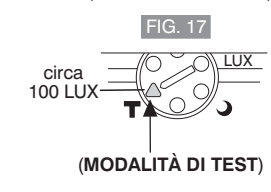
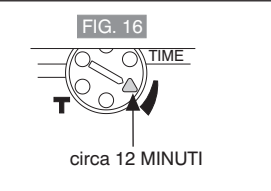
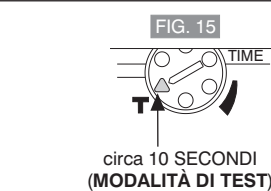
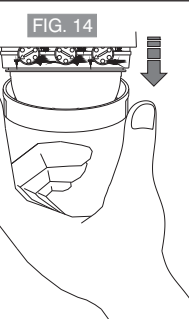
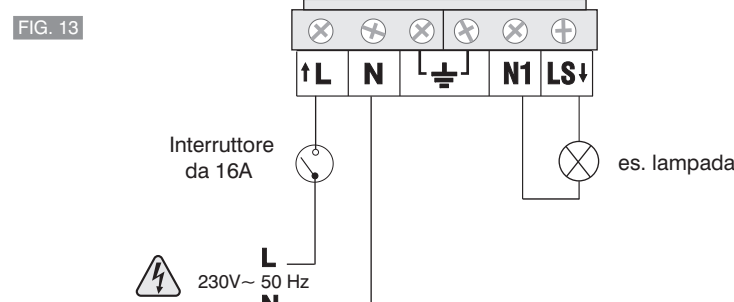
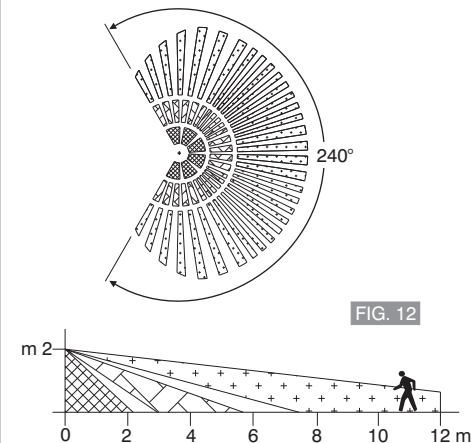
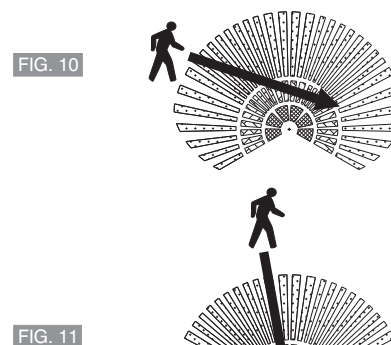
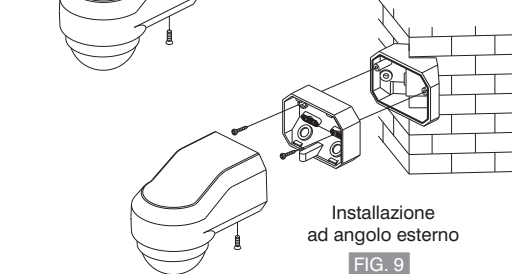
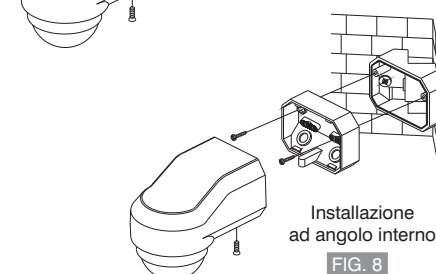
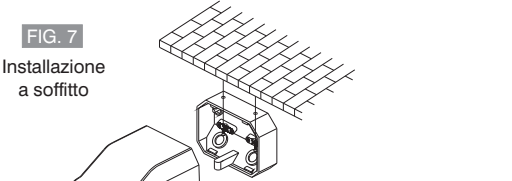
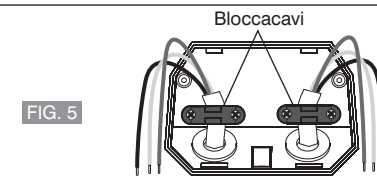
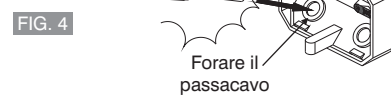
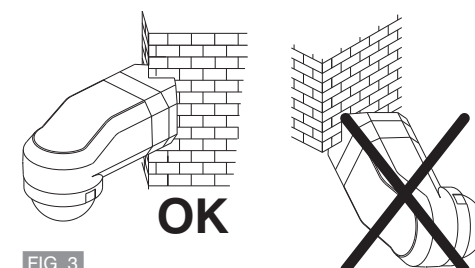
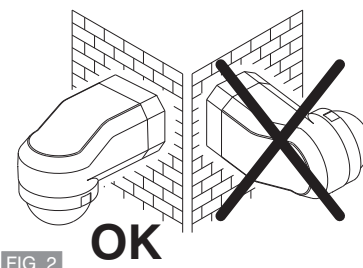
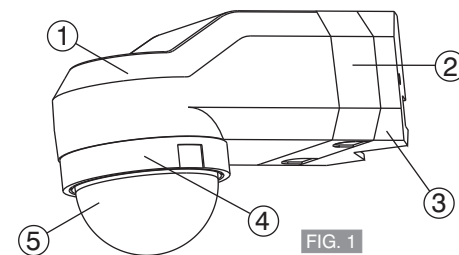

RISOLUZIONE DEI PROBLEMI

La luce non si accende?

- Accertarsi che l'interruttore a parete sia in posizione ON, consentendo alimentazione di rete 230V~ al rilevatore.
- Verificare che i collegamenti elettrici siano stati effettuati nel modo corretto.
- Accertarsi che le lampadine non siano bruciate.

La luce rimane accesa?

- Assicurarsi che il prodotto sia smaltito correttamente, aiuterete a prevenire potenziali conseguenze negative per l'ambiente e la salute, che potrebbero essere causate da un inadeguato smaltimento di questo prodotto.
- Se il sistema è impostato sull'esclusione manuale, ricordare che si deve spegnere l'interruttore a parete per almeno 10 secondi per attivare il modo automatico del rilevatore e spegnere le luci.
- Controllare se l'impostazione della durata (**TIME**) è corretta.

Nota: il simbolo "T" indica la modalità **TEST**. Se la modalità **LUX** è impostata sulla posizione "T", il controllo della luminosità viene escluso.

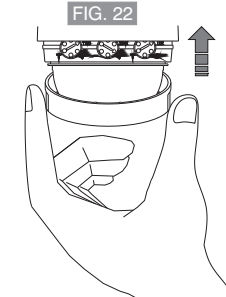
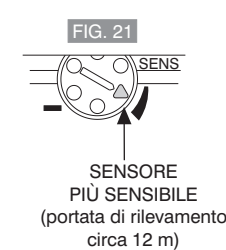
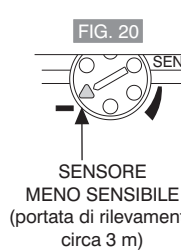

SMALTIMENTO A "FINE VITA" DI APPARECCHI ELETTRICI ED ELETTRONICI

Questo simbolo sul prodotto o sul suo imballo indica che questo prodotto non può essere trattato come rifiuto domestico. Al contrario, dovrà essere portato ad un punto di raccolta determinato per il riciclaggio degli apparecchi elettrici ed elettronici, come ad esempio: - punti vendita, nel caso si acquisti un prodotto nuovo simile a quello da smaltire; - punti di raccolta locali (centri di raccolta rifiuti, centri locali di riciclaggio, ecc...).

AssicurandoVi che il prodotto sia smaltito correttamente, aiuterete a prevenire potenziali conseguenze negative per l'ambiente e la salute, che potrebbero essere causate da un inadeguato smaltimento di questo prodotto.

Il riciclaggio dei materiali aiuterà a conservare le risorse naturali. Per informazioni più dettagliate riguardo il riciclaggio di questo prodotto, contattate per cortesia il Vs. ufficio locale, il Vs. servizio di smaltimento rifiuti domestici o il negozio dove avete acquistato questo prodotto.

PROFESSIONAL MOTION SENSOR IR DETECTION ANGLE 240°

INTRODUCTION: The motion sensor 240° degree standalone is a fully automatic indoor and outdoor security/courtesy light controller. At night, the built-in passive infrared (PIR) motion sensor turns on the connected lighting system when it detects motion in its coverage area.

During the day, the built-in photocell saves electricity by deactivating the lights. An adjustable timer lets you select how long the light stays on after activation. The unit is equipped with the temperature compensation function which can compensate the sensitivity when the surrounding temperature is rising. The detection range can be set with a kit of cuttable clip-on lens covers to avoid of false trigger by cars or pedestrians.

Unit with a scanning LED communicating users the status of the motion sensor. The installations can be made on the wall or ceiling. With an exquisitely design corner mounting plate, users can also install the unit on the external and internal corners.

One important feature of the PIR sensor is the intelligent relay command of the "zero crossing" relay which optimises the activation and deactivation of the load, increasing the life time of the relay.

Technical data

Power Requirement	220 ÷ 240 V~ 50 Hz			
Power Cord Requirement	H05RN-F - 3G - 1 mm ²			
Relay command	ZERO CROSSING			
Controllable maximum power				
2000W	480W	220W	7W ÷ 23W (max. 8 lamp.)	
Protection degree	IP 55			
Protection class	Class II			
Detection angle	up to 240° at 20 °C - height 2 m			
Detection distance	up to 12 m at 20 °C - height 2 m			
Swiveling Angle	horizontal 180°			
Time adjustment	from ± 10 second to ± 12 minutes			
Lux adjustment	approx. 3 ÷ 100 Lux			
Operating temperature	-20 °C ÷ +40			
Warm up time	about 40 second			
Wall switch control	ON/OFF(AUTOMATIC OPERATION)/ MANUAL OVERRIDE			
Dimensions (W x D x H)	72 x 106 x 88 mm			
CE marking reference standard:	LVD/EMC EN60669-2-1			

Read this manual carefully before using the product as it provides important guidelines regarding safety, installation and use. The manual must be preserved with care for future reference.
The manufacturer reserves the right to make all technical and manufacturing modifications deemed necessary without prior notice.

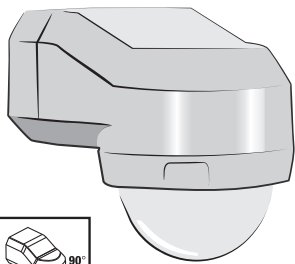
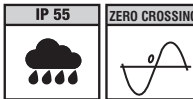
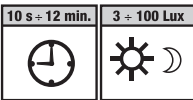
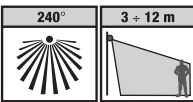

WARNINGS

Important: installation and electrical connections of devices and appliances must be carried out by skilled people and in compliance with current regulations. The manufacturer declines any liability in connection with the use of products subject to special environmental and/or installation standards.

Before starting any operations on the device, disconnect the 230V~ mains power supply

- Check if the total load of the lighting system exceeds the lighting capacity.
- Install the movement detector on a fixed wall, well away from sources of heat and out of direct sunlight. Keep the detector at least 1 meter away from the controlled lighting (e.g. Lamp).
- Avoid aiming the motion sensor at pools. Try to avoid pointing the unit at trees or shrubs can trigger false switching.
- For outdoor installation, a location under eaves is preferable.
- The movement detector is not suitable for connection to anti-intruder security system since it is not fitted with any anti-tamper system.
- Prior to mounting, keep in mind that the motion sensor is more sensitive to the motion, which is across the detection field (FIG. 10) and less sensitive to the motion, which moves directly towards the detector (FIG. 11).

INSTALLATION

- Recommended ceiling mounting height: for wall mounting, internal or external corner mounting 1,8 ÷ 2,0 m above the ground; for ceiling mounting 2,5 ÷ 4,0 m above the ground.
- Remove the back plate (retained by 1 screws on the bottom) from the mounting box (FIG. 6).
- Fix the back plate on to the wall or on the ceiling with two screws (FIG. 6-7). If you need to install the movement detector in or on a corner, fix the mounting plate to the internal or external corner using the two screws (FIG. 8-9).

ELECTRICAL CONNECTION - ⚡ switch mains supply off 230V~ 50 Hz

NOTE: make sure that the power wiring comes from circuit with an external 16A miniature circuit breaker (FIG. 13). Install the switch on the wall near the electrical supply. This helps you operate AUTOMATIC OPERATION and MANUAL OVERRIDE with ease.

Insert the H05RN-F - 3G - 1 mm² power cable into the cable gasket of the back plate before drilled using a proper tool and fix it with its suitable cable block (see FIG. 4 and FIG. 5).

Electrical connection see FIG. 13:

terminal **L** mark = connect the wire **LIVE** power

terminal **N** mark = connect the wire **NEUTRAL** power

terminal **LS** mark = connect the wire of lamp (Live)

terminal **N1** mark = connect the wire of lamp (Neutral)

terminals mark = connect the GREEN/YELLOW wire of both power cord and lamp wire

NOTE: the 6-pole terminal block is equipped with 2 common ground terminals serving as a common point to connect the GREEN/YELLOW wire of both external Class I luminaires and exterior power source Class I luminaires refers to the product that Requires earthing protection.

INITIAL OPERATION (TESTING AND ADJUSTMENT)

• Pulling off the attachment ring from the top lens segment by pressing two concave surfaces on the ring for time, lux and sensitivity adjustment (FIG. 14). After setting, fix the cover back to its place (FIG. 22).

• Turn the Time control (**TIME**) and the Light control (**LUX**) counter-clockwise to the edge-the **TEST** position (FIG. 15 and 17).

NOTE: in this mode the brightness control is disabled.

• Switch on power with the wall switch.

• The attached device (example Lamp) lights up for approx. 40 sec. (Warm up) and then switches off.

• Walk through the detection area, the light turns on when you move and turns off with a time delay, when you stop. There should be at least 10 seconds between the test.

TIME ADJUSTMENT

• The (**TIME**) adjustment controls how long the lamp will stay on after motion has been detected. Adjust the **TIME** control knob clockwise to increase (up to about 12 minutes - FIG. 16) how long the light stays on or anti-clockwise to decrease (down to about 10 seconds - FIG. 15) the time delay.

LIGHTING ADJUSTMENT (LUX)

• The **LUX** adjustment determines at what light level the Light Control will start operating when you set the sensor to the AUTO MODE. Provisionally turn the **LUX** control knob to the edge clockwise at the moon (dusk) position. In this provisional setting mode, the Motion Sensor remains inactive during daylight (FIG. 18). At dusk and you find it is the **LUX** level you desired for operation, simply set the **LUX** control knob to the position that you tried satisfactorily (example FIG. 19).

SENS. ADJUSTMENT

• The motion sensor's sensitivity adjustment controls "detection distance". It can be adjusted to compensate for seasonal variations in temperature and to reduce unwanted triggering. The optimum sensitivity can be achieved by setting the (**SENS**) control knob initially to its mid position and then adjusting the control knob clockwise to increase (up to 12 meters - FIG. 21) the detection distance or anti-clockwise to decrease (down to 3 meters - FIG. 20) the detection distance.

DETECTION RANGE SETTING/ADJUSTMENTS

• Two kits of clip-on lens covers for limiting the detection range by blanking off lens segments is enclosed the separate accessory bag. For different requirements, the clip-on lens covers can be cut to size horizontally and vertically to set detection coverage (see figures below).

- Follow the grooves on the covers, and cut it to the suitable size to blank off the lens segment for the undesirable detection area.

- Press two concave surfaces on the attachment ring to pull off the ring.

- Place the covers onto the notches at the sensor lens top. The attachment ring is again fixed to the unit holding the covers steadily in place.

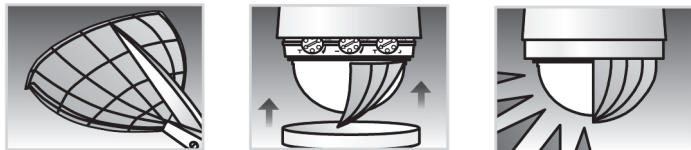

Depending on individual need, the motion sensor can be up to 180° horizontally

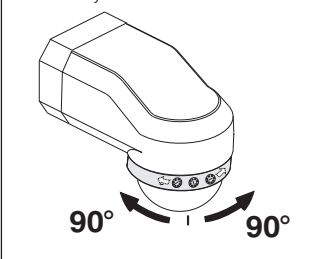

OPERATION

By using wall switch to your motion sensor, you can easily select one of two modes of operation: automatic operation and manual override.

(1) AUTOMATIC OPERATION

Turn on the wall switch. When the sensor detects motion, the lamp connected to it lights up automatically if the ambient brightness is lower than the brightness level set with the **LUX** control and it stays on for the time pre-set with the **TIME** control.

(2) MANUAL OVERRIDE

To keep the lamp on regardless of the motion, you can override the automatic operation: turn the wall switch off and on twice within 4 seconds (the interval between the first and second operation must be within 0,5 - 2 seconds). In Manual Override mode, the lamp will remain on.

In Manual Override mode, the light will remain on for around 5 hours despite no motion, then the light will turn off and the Light control will be back to Auto mode automatically.

Users can also set the motion sensor back to Auto operation (before 5 hours elapse) by turning off the wall switch for at least 10 seconds and then turn it back on.

1. Motion sensor
2. Back plate
3. Corner mounting plate
4. Attachment ring
5. Lens

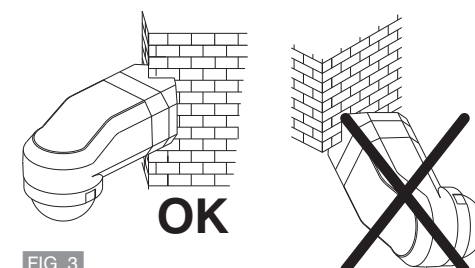
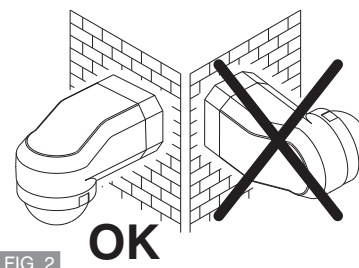
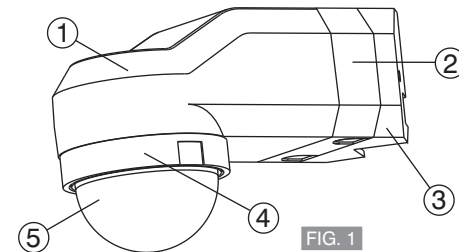
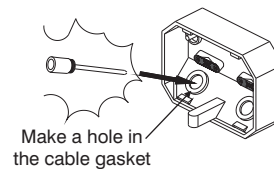

FIG. 4



Make a hole in the cable gasket

FIG. 5

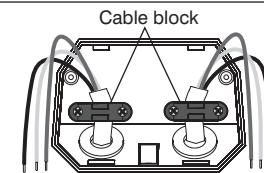

FIG. 6

Wall mounting

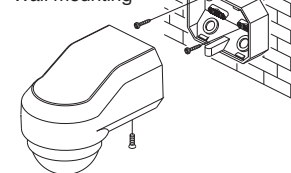

FIG. 7

Ceiling mounting

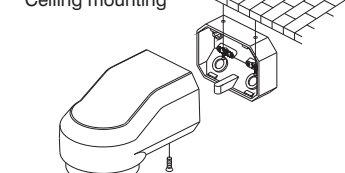

FIG. 8

Internal corner mounting

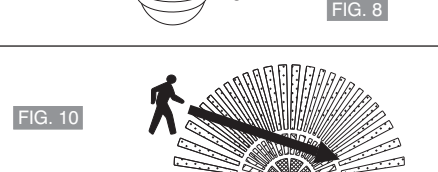

FIG. 9

External corner mounting

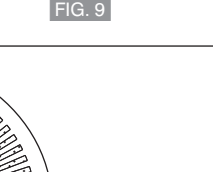

FIG. 10



FIG. 11

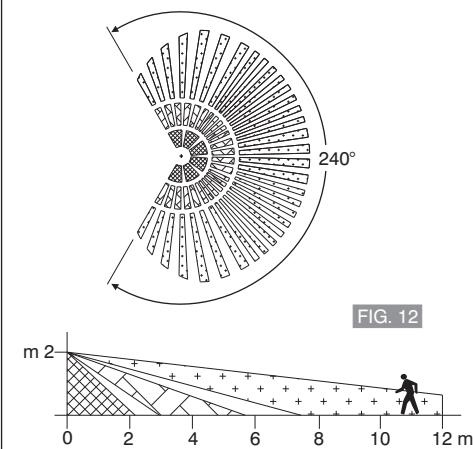

FIG. 13

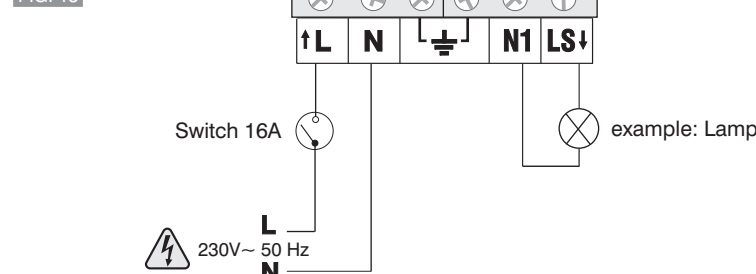

FIG. 14

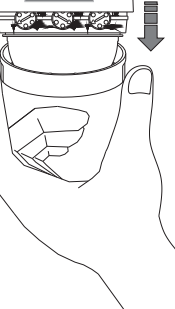
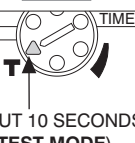
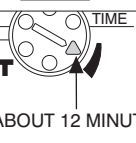

FIG. 15



ABOUT 10 SECONDS (TEST MODE)

FIG. 16



ABOUT 12 MINUTES

FIG. 17

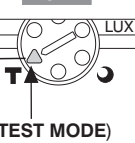

ABOUT 100 LUX (TEST MODE)

FIG. 18



ABOUT 3 LUX (motion sensor inactive during daylight)

FIG. 19

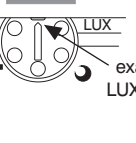

example: LUX setting

Note: the symbol "T" indicates **TEST** mode. If the **LUX** mode is set to position "T", the brightness control is disabled.

TROUBLESHOOTING

Light does not turn on

- Check that the wall switch is ON, permitting 230V ~ mains supply to the sensor.
- Confirm that you have made a correct "wiring connection".
- Make sure that the bulbs have not burned out.

Light remains on

- Make sure the wiring connection is correct.
- If you set the system to manual override, remember that you must turn the wall switch off for at least 10 seconds to switch the sensor to automatic operation and turn off the lights.
- Check if the (**TIME**) setting is correct.

FIG. 20

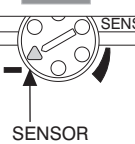

SENSOR LESS SENSITIVE (detection distance about 3 m)

FIG. 21

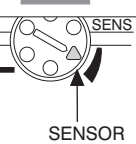

SENSOR MORE SENSITIVE (detection distance about 12 m)

FIG. 22



DISPOSAL OF ELECTRICAL & ELECTRONIC EQUIPMENT

This symbol on the product or its packaging indicates that this product shall not be treated as household waste.

Instead, it shall be handed over to the applicable collection point for the recycling of electrical and electronic equipment, such as for example:

- sales points, in case you buy a new and similar product;
- local collection points (waste collection center, local recycling center, etc...).

By ensuring this product is disposed of correctly, you will help prevent potential negative consequence for the environment and human health, which could otherwise be caused by inappropriate waste handling of this product.

The recycling of materials will help to conserve natural resources. For more detailed information about recycling of this product, please contact your local city office, your household waste disposal service or the shop where you purchased the product.