



Modello: 1SPSP040

Modello: 1SPSP041

Il rilevatore di presenza "MICRO e NORMALI MOVIMENTI" a raggi infrarossi passivi (PIR) da installazione ad incasso in scatola rettangolare 3 moduli per serie civili, è un dispositivo di controllo luci completamente automatico in grado di controllare un impianto di illuminazione (vedere potenze pilotabili in tabella dati tecnici). Durante la notte o in ambienti bui, il rilevatore di movimento accende l'impianto di illuminazione collegato quando rileva un movimento nel suo campo di copertura. Durante il giorno o in ambienti sufficientemente illuminati dalla luce naturale, il sensore crepuscolare incorporato consente di risparmiare energia elettrica disattivando le luci, infatti, agendo sul regolatore del crepuscolare (**LUX**), si determina il livello di luminosità al quale l'impianto di illuminazione deve entrare in funzione.

Un timer regolabile (**TIME**) consente di scegliere per quanto tempo la luce deve rimanere accesa dopo l'attivazione.

Importante: l'apparecchio ha la capacità di rilevare micro movimenti (entro una distanza di 0,5 ÷ 5 m con installazione a 2,5 m di altezza), ad esempio quelli che si compiono mentre ci si trova al telefono, in modo da tenere continuamente accese le luci ad esso collegate.

Possibilità di «esclusione manuale» per mantenere la luce accesa 6h disabilitando l'azione del sensore IR.

Una caratteristica importante del rilevatore di presenza modello 1SPSP040 è il pilotaggio intelligente del relè "zero crossing" che ottimizza l'inserzione del carico aumentando la durata del relè.

AVVERTENZE

Si raccomanda di leggere attentamente le presenti istruzioni di installazione ed uso e conservarle per future consultazioni.

Il costruttore si riserva la facoltà di introdurre tutte le modifiche tecniche e costruttive che riterrà necessarie senza obbligo di preavviso.



Importante: l'installazione ed il collegamento elettrico dei dispositivi ed apparecchiature devono essere eseguiti da personale qualificato ed in conformità alle norme e leggi vigenti. Il costruttore non si assume alcuna responsabilità per quanto concerne l'impiego di prodotti che debbano seguire particolari norme di ambiente e/o installazione.



Assicurarsi di aver tolto l'alimentazione di rete 230V~ prima di procedere all'installazione o alla manutenzione.

- Il rilevatore è progettato per essere installato a parete in scatola rettangolare ad incasso 3 mod. civile (tipo 503) ed è adatto per il montaggio in ambienti interni. Non idoneo per il montaggio a soffitto.
- Mantenere una distanza minima di 1 m dalla fonte comandata (es. lampada) e non posizionare il sensore PIR verso la luce diretta del sole.
- Non installare il rilevatore verso superfici riflettenti (es. piscine) oppure verso bocchette di riscaldamento, condizionatori d'aria o altri dispositivi che possono variare rapidamente la temperatura causando un intervento indesiderato del rilevatore. Non interporre nessun ostacolo tra il rilevatore e la relativa area di copertura volumetrica (piante, arbusti, ecc.).
- Il rilevatore non è adatto al collegamento in impianti d'allarme antifurto in quanto non è predisposto per un sistema di antisabotaggio.
- Prima dell'installazione, tenere conto del fatto che il rilevatore è più sensibile ai movimenti che attraversano il suo campo d'azione e meno sensibile ai movimenti in direzione del rilevatore stesso (vedere fig. 1).

Nota: il rilevamento dei micro movimenti può essere eseguito ad una distanza di 0,5 ÷ 5 m dal rilevatore; i normali movimenti possono essere rilevati ad una distanza di 0,5 ÷ 15 m dal rilevatore (vedere fig. 1).

Manutenzione e pulizia

Per la pulizia utilizzare un panno leggermente umido (non utilizzare detersivi)

Dati tecnici

Tensione alimentazione	230 V ~ ± 10% 50 Hz			
Relè	5A / 250V~ Cosφ = 1			
Potenza massima pilotabile del relè:				
modello 1SPSP040 relè polarizzato	1000W	480W (13 x 36W)	250W (6 x 36W tot. 30 µF)	7W ÷ 23W (max. 8 lamp.)
modello 1SPSP041 relè contatto libero da potenziale	1000W	360W (10 x 36W)	160W (4 x 36W tot. 20 µF)	7W ÷ 23W (max. 5 lamp.)
Grado di protezione	IP40			
Sezione dei cavi ai morsetti	0,75.....2,5 mm ²			
Grado di inquinamento	normale			
Grado di isolamento	classe II			
Installazione ad incasso in scatola rettangolare tipo 503	altezza dal pavimento (raccomandata) 1,5 ÷ 2,5 m			
Angolo di rilevamento	fino a 140° a 20 °C (micro movimenti) fino a 160° a 20 °C (normali movimenti)			
Profondità di rilevamento	ca. 0,5 ÷ 5 m a 20 °C (micro movimenti) ca. 0,5 ÷ 15 m a 20 °C (normali movimenti)			
Regolazione della temporizzazione	ca. 5 secondi a circa 15 minuti			
Regolazione della luminosità	ca. 10 a circa 500 LUX			
Tempo di riscaldamento: alla 1° accensione o rientro da black-out	ca. 60 secondi			
Led di segnalazione relè eccitato	color rosso			
Modi di funzionamento	AUTO/ESCLUSIONE MANUALE			
Temperatura funzionamento	da 0 °C a +40 °C			
Temperatura stoccaggio	da -20 °C a +60 °C			
Normativa marcatura CE	LVD/EMC EN60669-2-1			

COMPATIBILITÀ ALLE PLACCHE DELLE SERIE CIVILI DI MAGGIOR DIFFUSIONE

IMPORTANTE: per la procedura di montaggio del Rilevatore con la placca della serie civile scelta, attenersi alle indicazioni riportate nello specifico foglio di compatibilità contenuto nella confezione.

COLLEGAMENTI ELETTRICI

Collegare il rilevatore come da schemi elettrici di principio (vedere fig. 4). **NOTA:** il cablaggio di alimentazione che arriva al rilevatore deve incorporare un interruttore da 16A. In questo modo si può attivare con facilità il FUNZIONAMENTO AUTOMATICO o L'ESCLUSIONE MANUALE del rilevatore.

MESSA IN FUNZIONE (TEST E TARATURA)

Estrarre il rilevatore afferrandolo con le dita nelle apposite sedi sino al blocco dello stesso (fig. 5).

Terminate le operazioni di regolazione reinserire il rilevatore a fondo sino al blocco dello stesso.

• Ruotare delicatamente in senso antiorario il regolatore della temporizzazione (**TIME**) e quello della luminosità (**LUX**) fino all'arresto, **posizione di TEST** vedere in **FIG. 6 (TEST MODE)**.

NOTA: in questa modalità il controllo della luminosità viene escluso.

• Inserire l'alimentazione elettrica (es. con l'interruttore a parete).

• Il dispositivo collegato (es. lampada) si accende per circa 90 secondi (tempo di riscaldamento) per poi spegnersi automaticamente.

• Camminare all'interno dell'area di rilevamento: la luce si accende quando ci si muove e si spegne, dopo il tempo minimo impostato, quando ci si ferma.

REGOLAZIONE DELLA DURATA (Temporizzazione): la regolazione della durata (**TIME**) determina per quanto tempo la lampada deve restare accesa dopo il rilevamento di un movimento. Ruotare il regolatore **TIME** in senso orario per aumentare la durata di accensione delle luci (fino a circa 15 min.) o in senso antiorario per diminuirla (fino a circa 5 sec.).

REGOLAZIONE DELLA LUMINOSITÀ (Lux): la regolazione **LUX** determina il livello di luminosità al quale l'impianto di illuminazione entra in funzione quando il rilevatore rileva un movimento. Ruotare temporaneamente il regolatore **LUX** in senso orario fino all'arresto (posizione corrispondente alla luna ☾).

In questa modalità di regolazione temporanea, il rilevatore di movimento rimane inattivo con la luce diurna.

Al crepuscolo, nel momento in cui è presente il livello di luminosità al quale si desidera che si attivi l'impianto di illuminazione, ruotare lentamente il regolatore **LUX** nella direzione contraria fino all'accensione della lampada/e.

MODO DI FUNZIONAMENTO

Funzionamento automatico: quando il rilevatore rileva un movimento, la lampada ad esso collegata si accende automaticamente se la luminosità dell'ambiente è inferiore al livello di luminosità impostata con il regolatore **LUX**, e rimane accesa per la durata di tempo preimpostata con il regolatore **TIME**.

Nota: il rilevatore funziona in modalità "Re-trigger"; se durante la temporizzazione il sensore PIR rileva un nuovo movimento, il conteggio viene azzerato e la temporizzazione riparte.

Collegando un interruttore a parete al Vostro rilevatore di movimento (vedere esempio schema di collegamento **FIG. 4**), è possibile selezionare facilmente la modalità di ESCLUSIONE MANUALE o ritornare in modalità di funzionamento AUTOMATICO.

Esclusione manuale: per mantenere accesa la lampada collegata al rilevatore, indipendentemente dal movimento, è possibile escludere il funzionamento automatico; spegnere ed accendere l'interruttore a parete per due volte nel giro di 4 sec. (l'intervallo tra la prima e la seconda operazione deve essere compreso tra 0,5 e 2 sec.). Nella modalità di ESCLUSIONE MANUALE la lampada rimane sempre accesa per circa 6 ore anche se non viene rilevato movimento, quindi si spegne e il controllo luce ritorna alla modalità automatica.

Gli utenti possono riportare il rilevatore di movimento in funzionamento automatico (prima dello scadere delle 6 ore), spegnendo l'interruttore a parete per circa 10 sec. e successivamente riaccendendolo.

1 Campo di copertura: Rilevamento micro movimenti
 Rilevamento micro e normali movimenti

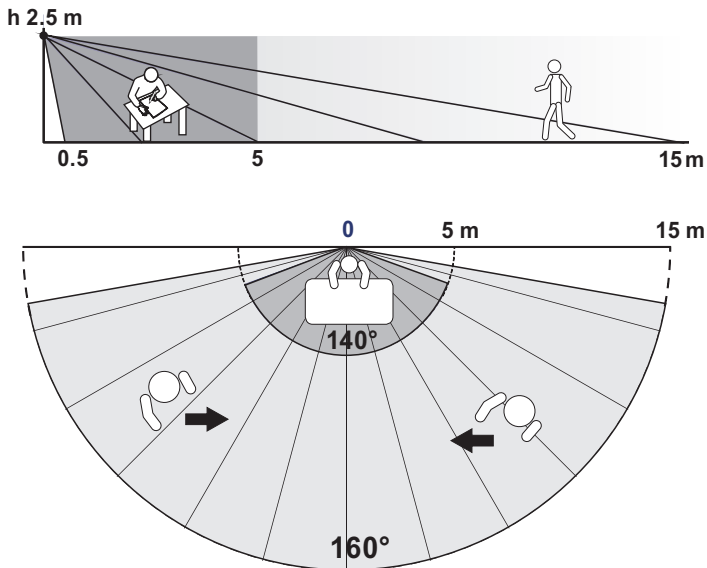

2 Esempi di installazione

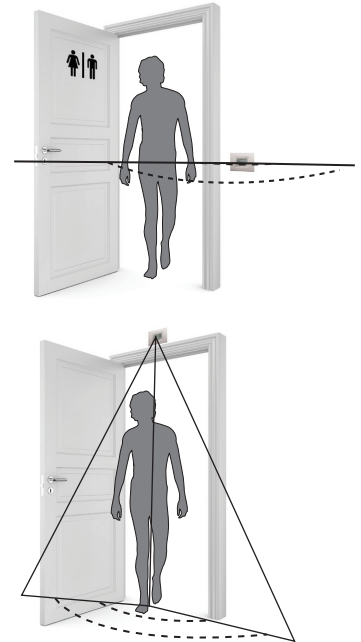

3 Dimensioni ingombro

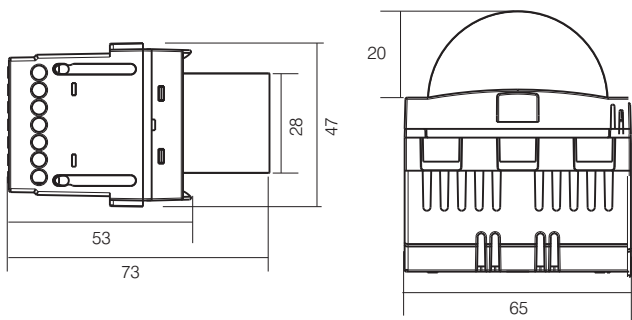

Esempio: collegamento elettrico mod. 1SPSP040

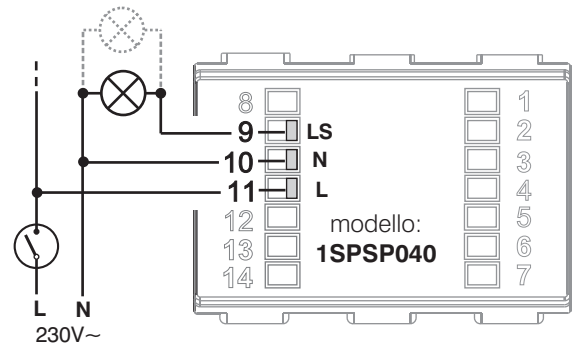

4

Esempio: collegamento elettrico mod. 1SPSP041
 (Relè con contatto libero da potenziale)

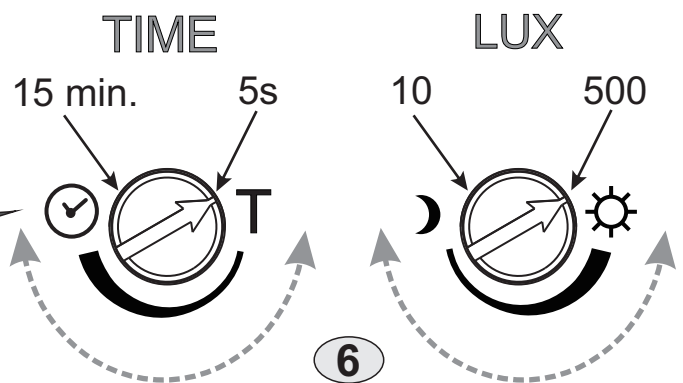
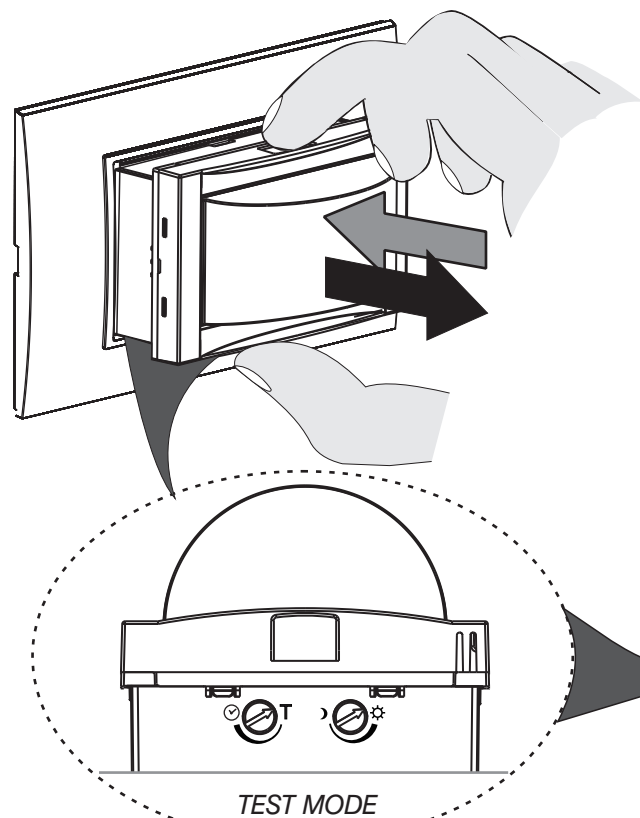
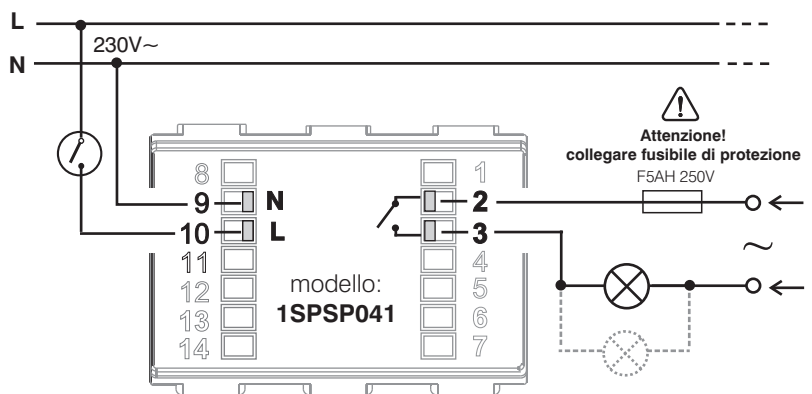

6

NOTA: in questa modalità il controllo della luminosità viene escluso.